

Audi Vorsprung durch Technik



A8

Preisliste
Audi A8/A8 L
Audi S8



Inhaltsverzeichnis



Lesehinweis



Einige der nachfolgenden Erläuterungen zu Serien- und Sonderausstattungen des Audi A8 sind mit Multimedia-Inhalten zur weiteren Veranschaulichung verknüpft. Wenn bei aktiver Internet-Verbindung auf dieses Symbol oder auf die zur jeweiligen Ausstattung gehörige(n) Abbildung(en) geklickt wird, öffnet sich ein Browser-Fenster und Sie werden auf eine Website mit den zugehörigen Multimedia-Inhalten weitergeleitet.

Grundmodelle

28 Audi A8, Audi A8 L, Audi S8

Exterieur

34 Lackierungen
36 Räder
44 Exterieur-Designpakete
50 Licht
54 Spiegel und Dachsysteme
57 Schließsysteme
58 Verglasung
59 Weitere Außenausstattungen

Interieur

62 Innenraumfarben
64 Interieur-Designpakete
69 Sitze für Fahrer und Beifahrer
71 Sitze im Fond
74 Lederausstattungen
76 Dekorelemente
80 Dachhimmel/Heckablage
81 Lenkräder/Wählhebel
82 Klimatisierung
83 Weitere Innenausstattungen
84 Innenausstattungen Audi exclusive

Technologien

90 Anzeigen und Bediensysteme
94 Navigation, Medien und Soundsysteme
99 Telefon und Kommunikation
102 Assistenzsysteme
114 Fahrwerke/Bremsen
119 Technik/Sicherheit
122 Ladesysteme

Audi connect

124 Audi connect

Zubehör

130 Audi Original Zubehör

134 Audi Anschlussgarantie
135 Audi Neuwagenabholung

136 Abmessungen
138 Technische Daten

145 Konfiguration der abgebildeten
Fahrzeuge

Audi A8/A8 L





di a
MARKET SALADS, G
\$6-\$8
MARETTA SALAD
CHICKEN
\$15
HOUSEMADE FOCACCIA
\$5-\$8
MARETTA FOCACCIA
\$15

A8

EVAN GIBBY







14.5.2020

Herzlich
Willkommen

Tom Miller

Ihre Einstellungen
wurden übernommen

OK

Profil wechseln >

18 km

8,9 km



AIRBAG

AUTO

VIEW

DISTANCE

SPED



18:36

- RADIO
- MEDIEN
- TELEFON
- NACHRICHT
- NAVIGATION
- FAHRZEUG
- EINSTELL.
- HILFE

Heimat #indie classimo K551

19.0° 2° 1° 17.5°

AUTO AUTO

A/C ECO A/C MAX OFF

quattro









Audi A8 L TFSI e

CHARAKTERISTISCH.

Prägnantes Erkennungsmerkmal des Audi A8 L 60 TFSI e quattro sind die fünf horizontalen Tagfahrlicht-Segmente – angelehnt an die Lichtsignatur des Audi e-tron.





LUXUS TRIFFT AUF EFFIZIENZ.

Höchster Komfort auf der Langstrecke, kraftvoll-sportlich auf Landstraßen, lokal emissionsfrei und nahezu geräuschlos in der Stadt – der Audi A8 L 60 TFSI e quattro überzeugt durch seinen vielseitigen Charakter.



EXKLUSIV.

Aerodynamisch optimierte
19-Zoll-Leichtmetallräder im 5-Arm-Turbinen-Design.

SOUVERÄN.

Im Audi A8 L 60 TFSI e quattro wird ein effizienter 3,0-l-V6-TFSI-Verbrennungsmotor kombiniert mit einem leistungsstarken Elektromotor: 330 kW (449 PS) Systemleistung, 700 Nm Systemdrehmoment schon bei 1.250 1/min.

Wenn beide Motoren im **Boost-Modus** zusammenarbeiten, beschleunigt der Audi A8 L 60 TFSI e quattro in 4,9 Sekunden von 0 auf 100 km/h. Er kann bis zu einer Geschwindigkeit von 135 km/h elektrisch fahren und hat eine rein elektrische Reichweite von bis zu 46 km*.



* Nach WLTP.

Informationen zur Klassifizierung von Reifenparametern finden Sie auf Seite 144.





Audi S8





D IN S 8002













Grundmodelle

	Antrieb		Zylinder	Hubraum in cm ³	Leistung maximal in kW (PS)	Drehmoment maximal in Nm	EUR inkl. 19 % MwSt. ¹ EUR ohne MwSt. ¹ Bestellschlüssel
Audi A8 Dieselfahrzeuge	A8 50 TDI quattro	tiptronic 8-stufig	6	2.967	210 (286)	600	95.550,- 80.294,12 4N204A
	A8 L 50 TDI quattro	tiptronic 8-stufig	6	2.967	210 (286)	600	99.050,- 83.235,29 4N804A

Technische Daten

	A8	A8 L	A8	A8 L	A8	A8 L
Leistung (kW/PS)	150/204	150/204	150/204	150/204	150/204	150/204
Leistung (kW/PS) bei 4200/min	150/204	150/204	150/204	150/204	150/204	150/204
Leistung (kW/PS) bei 4000/min	150/204	150/204	150/204	150/204	150/204	150/204
Leistung (kW/PS) bei 3800/min	150/204	150/204	150/204	150/204	150/204	150/204
Leistung (kW/PS) bei 3600/min	150/204	150/204	150/204	150/204	150/204	150/204
Leistung (kW/PS) bei 3400/min	150/204	150/204	150/204	150/204	150/204	150/204
Leistung (kW/PS) bei 3200/min	150/204	150/204	150/204	150/204	150/204	150/204
Leistung (kW/PS) bei 3000/min	150/204	150/204	150/204	150/204	150/204	150/204
Leistung (kW/PS) bei 2800/min	150/204	150/204	150/204	150/204	150/204	150/204
Leistung (kW/PS) bei 2600/min	150/204	150/204	150/204	150/204	150/204	150/204
Leistung (kW/PS) bei 2400/min	150/204	150/204	150/204	150/204	150/204	150/204
Leistung (kW/PS) bei 2200/min	150/204	150/204	150/204	150/204	150/204	150/204
Leistung (kW/PS) bei 2000/min	150/204	150/204	150/204	150/204	150/204	150/204
Leistung (kW/PS) bei 1800/min	150/204	150/204	150/204	150/204	150/204	150/204
Leistung (kW/PS) bei 1600/min	150/204	150/204	150/204	150/204	150/204	150/204
Leistung (kW/PS) bei 1400/min	150/204	150/204	150/204	150/204	150/204	150/204
Leistung (kW/PS) bei 1200/min	150/204	150/204	150/204	150/204	150/204	150/204
Leistung (kW/PS) bei 1000/min	150/204	150/204	150/204	150/204	150/204	150/204
Leistung (kW/PS) bei 800/min	150/204	150/204	150/204	150/204	150/204	150/204
Leistung (kW/PS) bei 600/min	150/204	150/204	150/204	150/204	150/204	150/204
Leistung (kW/PS) bei 400/min	150/204	150/204	150/204	150/204	150/204	150/204
Leistung (kW/PS) bei 200/min	150/204	150/204	150/204	150/204	150/204	150/204
Leistung (kW/PS) bei 100/min	150/204	150/204	150/204	150/204	150/204	150/204

Technische Daten, Verbrauchs- und Emissionswerte finden Sie ab Seite 138.

Erläuterungen zu den Fußnoten finden Sie ab Seite 142.

	Antrieb		Zylinder	Hubraum in cm ³	Leistung maximal in kW (PS)	Drehmoment maximal in Nm	EUR inkl. 19 % MwSt.¹ EUR ohne MwSt. ¹ Bestellschlüssel
Audi A8 Benzinfahrzeuge	A8 55 TFSI quattro	tiptronic 8-stufig	6	2.995	250 (340)	500	97.150,- 81.638,66 4N20DA
	A8 L 55 TFSI quattro	tiptronic 8-stufig	6	2.995	250 (340)	500	100.650,- 84.579,83 4N80DA
	A8 60 TFSI quattro	tiptronic 8-stufig	8	3.996	338 (460)	660	118.550,- 99.621,85 4N20EA
	A8 L 60 TFSI quattro	tiptronic 8-stufig	8	3.996	338 (460)	660	122.050,- 102.563,03 4N80EA
Audi S8 TFSI	S8 TFSI quattro	tiptronic 8-stufig	8	3.996	420 (571)	800	142.000,- 119.327,73 4N25SA

Grundmodelle

Audi A8 Plug-in- Hybridfahrzeuge

Antrieb	Zylinder	Hubraum in cm ³	Leistung maximal in kW (PS) (Systemleistung)	Drehmoment maximal in Nm (Systemdrehmoment)	EUR inkl. 19 % MwSt. ¹ EUR ohne MwSt. ¹ Bestellschlüssel	
A8 60 TFSI e quattro	tiptronic 8-stufig	6	2.995	330 (449)	700	106.700,- 89.663,87 4N20HA
A8 L 60 TFSI e quattro	tiptronic 8-stufig	6	2.995	330 (449)	700	110.200,- 92.605,04 4N80HA

Technische Daten

Modell	A8	A8 L	A8	A8 L	A8	A8 L
Leistung (kW/PS)	200/272	200/272	200/272	200/272	200/272	200/272
Hubraum (cm ³)	2995	2995	2995	2995	2995	2995
Zylinder	6	6	6	6	6	6
Getriebe	tiptronic 8-stufig	tiptronic 8-stufig	tiptronic 8-stufig	tiptronic 8-stufig	tiptronic 8-stufig	tiptronic 8-stufig
Leistung (kW/PS)	200/272	200/272	200/272	200/272	200/272	200/272
Hubraum (cm ³)	2995	2995	2995	2995	2995	2995
Zylinder	6	6	6	6	6	6
Getriebe	tiptronic 8-stufig	tiptronic 8-stufig	tiptronic 8-stufig	tiptronic 8-stufig	tiptronic 8-stufig	tiptronic 8-stufig
Leistung (kW/PS)	200/272	200/272	200/272	200/272	200/272	200/272
Hubraum (cm ³)	2995	2995	2995	2995	2995	2995
Zylinder	6	6	6	6	6	6
Getriebe	tiptronic 8-stufig	tiptronic 8-stufig	tiptronic 8-stufig	tiptronic 8-stufig	tiptronic 8-stufig	tiptronic 8-stufig

Technische Daten, Verbrauchs- und Emissionswerte finden Sie ab Seite 138.
Erläuterungen zu den Fußnoten finden Sie ab Seite 142.

Dienstwagenbegünstigung nach EStG

Als Dienstwagenfahrer können Sie bei Erwerb eines Audi A8/A8 L 60 TFSI e quattro zwischen dem 31.12.2018 und dem 01.01.2022 auch von der Neuregelung der Dienstwagenbesteuerung in § 6 Abs. 1 Nr. 4 EStG profitieren. Hiernach wird die Bemessungsgrundlage zur Ermittlung des geldwerten Vorteils für die Privatnutzung eines Dienstfahrzeugs aus dem Listenpreis zum Zeitpunkt der Erstzulassung des Fahrzeugs zuzüglich Sonderausstattung inklusive Umsatzsteuer halbiert.





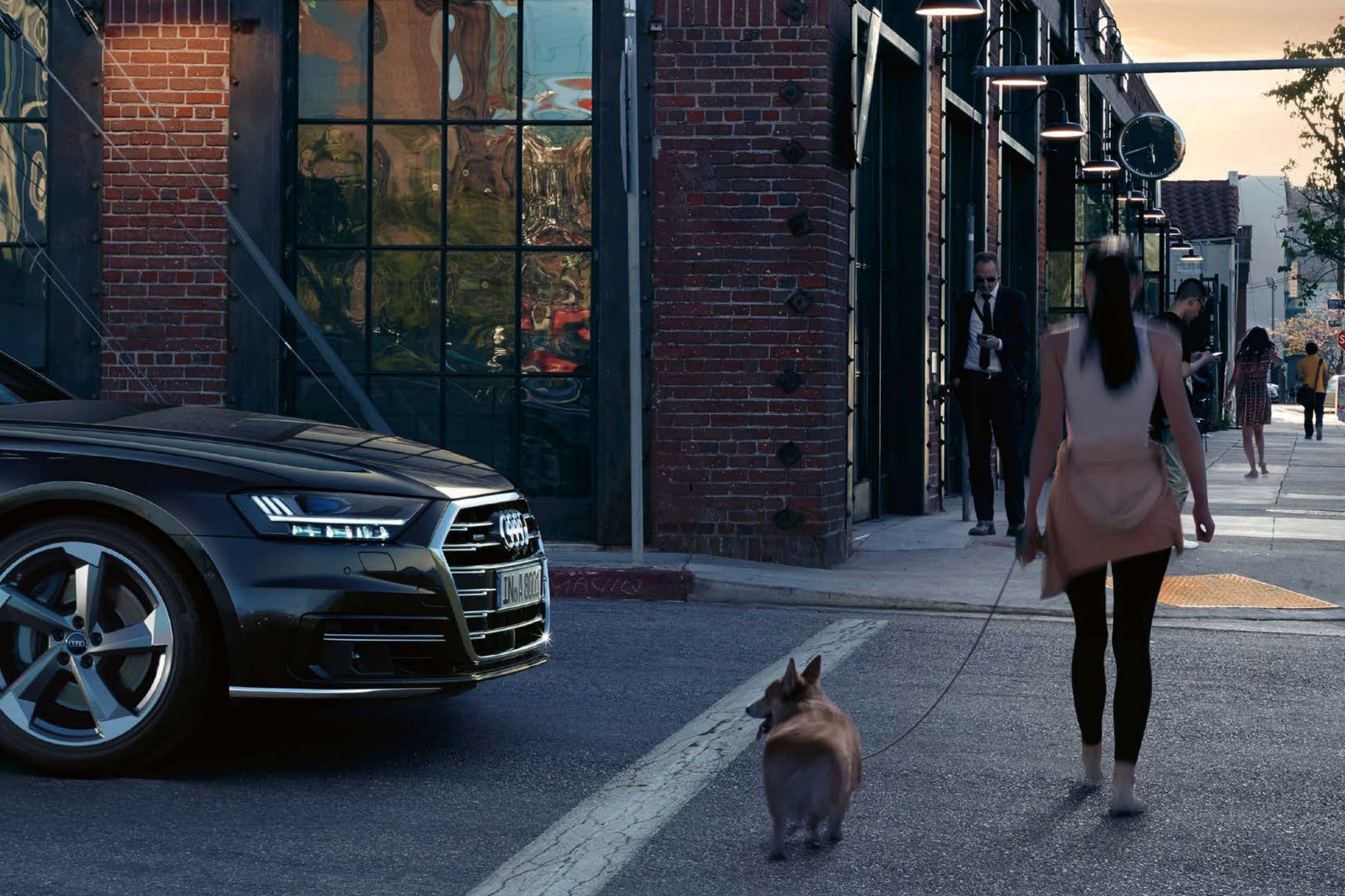







Exterieur



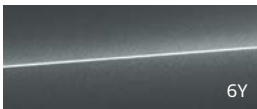

Lackierungen







		EUR inkl. 19% MwSt. ¹	EUR ohne MwSt. ¹	A8 50 TDI quattro A8 55 TFSI quattro	A8 60 TFSI quattro	A8 60 TFSI e quattro	S8 TFSI quattro	A8 L 50 TDI quattro A8 L 55 TFSI quattro	A8 L 60 TFSI quattro	A8 L 60 TFSI e quattro
Unilackierung										
	▶ Brillantschwarz									
Metallic-/Perleffektlackierung		1.110,- 932,77								
	▶ Sevillarot Metallic									
	▶ Florettsilber Metallic									
	▶ Mythoschwarz Metallic									
	▶ Vesuvgrau Metallic									
	▶ Gletscherweiß Metallic									
	▶ Impalabeige Perleffekt									
	▶ Terragrau Metallic									
	▶ Mondscheinblau Metallic									
	▶ Daytonagrau Perleffekt Hinweis: beim A8 nur in Verbindung mit Sport-Exterieurpaket									
	▶ Navarrablau Metallic									
	▶ Monsungrau Metallic									
Individuallackierung Audi exclusive		3.100,- 2.605,04								
	Ein Angebot der Audi Sport GmbH									
Mattlackierung Audi exclusive		7.600,- 6.386,55								
	Florettsilber matt, Daytonagrau matt, Gletscherweiß matt, Terragrau matt Ein Angebot der Audi Sport GmbH									

● = als Sonderausstattung lieferbar ○ = Serienausstattung - = kein Angebot. Erläuterungen zu den Fußnoten finden Sie ab Seite 142.

Räder



Sommerräder

			Bestellschlüssel	EUR inkl. 19% MwSt. ¹	EUR ohne MwSt. ¹	A8 50 TDI quattro A8 55 TFSI quattro	A8 60 TFSI quattro	A8 60 TFSI e quattro	S8 TFSI quattro	A8 L 50 TDI quattro A8 L 55 TFSI quattro	A8 L 60 TFSI quattro	A8 L 60 TFSI e quattro
	Leichtmetallräder* – 18 Zoll – im 5-V-Speichen-Design 8 J x 18 mit Reifen 235/55 R 18					○	-	-	-	○	-	-
	Leichtmetallräder – 18 Zoll – im 10-V-Speichen-Design, kontrastgrau, teilpoliert² 8 J x 18 mit Reifen 235/55 R 18	CC9		200,- 168,07		●	-	-	-	●	-	-
	Leichtmetallräder – 19 Zoll – im 5-Arm-Turbinen-Design, kontrastgrau, teilpoliert² 9 J x 19 mit Reifen 255/45 R 19	C9W				-	-	○	-	-	-	○
	Leichtmetallräder – 19 Zoll – im 15-Speichen-Design 9 J x 19 mit Reifen 255/45 R 19	CW4		1.700,- 1.428,57 ohne Mehrpreis		●	○	-	-	●	○	-

* geschmiedet.

● = als Sonderausstattung lieferbar ○ = Serienausstattung - = kein Angebot. Informationen zur Klassifizierung von Reifenparametern finden Sie auf Seite 144. Erläuterungen zu den Fußnoten finden Sie ab Seite 142.

Hinweis: Die in den Abbildungen dargestellten Radnabenabdeckungen können hinsichtlich Form und Farbgebung abweichen.

Sommerräder





		Bestellschlüssel	EUR inkl. 19% MwSt. ¹	EUR ohne MwSt. ¹	A8 50 TDI quattro A8 55 TFSI quattro	A8 60 TFSI quattro	A8 60 TFSI e quattro	S8 TFSI quattro	A8 L 50 TDI quattro A8 L 55 TFSI quattro	A8 L 60 TFSI quattro	A8 L 60 TFSI e quattro
	Leichtmetallräder – 19 Zoll – im 5-Arm-Design, kontrastgrau, teilpoliert² 9 J x 19 mit Reifen 255/45 R 19	CJ3	1.900,- 1.596,64 200,- 168,07	●	-	-	-	-	●	-	-
	Leichtmetallräder – 19 Zoll – im 5-Arm-Polygon-Design 9 J x 19 mit Reifen 255/45 R 19 Ein Angebot der Audi Sport GmbH	45U	2.200,- 1.848,74 500,- 420,17	●	-	-	-	-	●	-	-
	Leichtmetallräder – 19 Zoll – im 5-Arm-Polygon-Design in Titanoptik matt, glanzgedreht² 9 J x 19 mit Reifen 255/45 R 19 Ein Angebot der Audi Sport GmbH	45V	2.500,- 2.100,84 800,- 672,27	●	-	-	-	-	●	-	-
	Leichtmetallräder – 20 Zoll – im 10-Speichen-Y-Design 9 J x 20 mit Reifen 265/40 R 20	CP5	2.900,- 2.436,97 1.200,- 1.008,40	●	-	-	-	-	●	-	-

● = als Sonderausstattung lieferbar ○ = Serienausstattung – = kein Angebot. Informationen zur Klassifizierung von Reifenparametern finden Sie auf Seite 144. Erläuterungen zu den Fußnoten finden Sie ab Seite 142.
Hinweis: Die in den Abbildungen dargestellten Radnabenabdeckungen können hinsichtlich Form und Farbgebung abweichen.

		Bestellschlüssel	EUR inkl. 19% MwSt. ¹	EUR ohne MwSt. ¹	A8 50 TDI quattro A8 55 TFSI quattro	A8 60 TFSI quattro	A8 60 TFSI e quattro	S8 TFSI quattro	A8 L 50 TDI quattro A8 L 55 TFSI quattro	A8 L 60 TFSI quattro	A8 L 60 TFSI e quattro
	Leichtmetallräder* – 20 Zoll – im 10-Parallelspeichen-Design, kontrastgrau, teilpoliert² 9 J x 20 mit Reifen 265/40 R 20	CJ4	3.100,- 2.605,04 1.400,- 1.176,47	●	-	-	-	●	-	-	
	Leichtmetallräder – 20 Zoll – im 20-Speichen-Struktur-Design, kontrastgrau, teilpoliert² 9 J x 20 mit Reifen 265/40 R 20	F06	3.100,- 2.605,04 1.400,- 1.176,47	●	-	-	-	●	-	-	
	Leichtmetallräder – 20 Zoll – im 5-Doppelspeichen-Design (S-Design) 9 J x 20 mit Reifen 265/40 R 20			-	-	-	○	-	-	-	
	Leichtmetallräder – 20 Zoll – im 5-Arm-Turbinen-Design in Magnesiumoptik, glanzgedreht² 9 J x 20 mit Reifen 265/40 R 20 Ein Angebot der Audi Sport GmbH	U22	3.700,- 3.109,24 2.000,- 1.680,67 800,- 672,27	●	-	-	-	●	-	-	

* geschmiedet.

Sommerräder

		Bestellschlüssel	EUR inkl. 19% MwSt. ¹	EUR ohne MwSt. ¹	A8 50 TDI quattro A8 55 TFSI quattro	A8 60 TFSI quattro	A8 60 TFSI e quattro	S8 TFSI quattro	A8 L 50 TDI quattro A8 L 55 TFSI quattro	A8 L 60 TFSI quattro	A8 L 60 TFSI e quattro
	<p>Leichtmetallräder – 20 Zoll – im 5-V-Speichen-Stern-Design in Anthrazitschwarz glänzend, glanzgedreht²</p> <p>9 J x 20 mit Reifen 265/40 R 20</p> <p>Ein Angebot der Audi Sport GmbH</p>	46A	3.700,- 3.109,24	2.000,- 1.680,67	●	-	-	-	●	-	-
	<p>Leichtmetallräder – 21 Zoll – im 5-Doppelspeichen-Stern-Design (S-Design)</p> <p>9 J x 21 mit Reifen 265/35 R 21</p>	F11	1.700,- 1.428,57		-	-	-	●	-	-	-
	<p>Leichtmetallräder – 21 Zoll – im 10-Y-Speichen-Evo-Design in Schwarz, glanzgedreht²</p> <p>9 J x 21 mit Reifen 265/35 R 21</p> <p>Ein Angebot der Audi Sport GmbH</p>	41J	4.400,- 3.697,48	2.700,- 2.268,91	●	-	-	-	●	-	-
	<p>Leichtmetallräder – 21 Zoll – im 10-Speichen-Stern-Design in Platinoptik, glanzgedreht²</p> <p>9 J x 21 mit Reifen 275/35 R 21</p> <p>Ein Angebot der Audi Sport GmbH</p> <p>Hinweis: nur in Verbindung mit adaptive air suspension sport bestellbar</p>	53E	4.400,- 3.697,48	2.700,- 2.268,91	●	-	-	-	-	-	-

● = als Sonderausstattung lieferbar ○ = Serienausstattung – = kein Angebot. Informationen zur Klassifizierung von Reifenparametern finden Sie auf Seite 144. Erläuterungen zu den Fußnoten finden Sie ab Seite 142.

Hinweis: Die in den Abbildungen dargestellten Radnabenabdeckungen können hinsichtlich Form und Farbgebung abweichen.

Winterräder

		Bestellschlüssel	EUR inkl. 19% MwSt. ¹	EUR ohne MwSt. ¹	A8 50 TDI quattro A8 55 TFSI quattro	A8 60 TFSI quattro	A8 60 TFSI e quattro	S8 TFSI quattro	A8 L 50 TDI quattro A8 L 55 TFSI quattro	A8 L 60 TFSI quattro	A8 L 60 TFSI e quattro
	Leichtmetallräder* – 18 Zoll – im 5-V-Speichen-Design 8 J x 18 mit Winterreifen 235/55 R 18 zulässige Höchstgeschwindigkeit 210 km/h, schneekettentauglich	7FC	2.300,- 1.932,77	●	-	-	-	●	-	-	
	Leichtmetallräder – 19 Zoll – im 5-Arm-Design 8 J x 19 mit Winterreifen 235/50 R 19 zulässige Höchstgeschwindigkeit 210 km/h, schneekettentauglich	7FD	3.000,- 2.521,01	●	●	●	●	●	●	●	
	Leichtmetallräder* – 20 Zoll – im 10-Parallelspeichen-Design 9 J x 20 mit Winterreifen 265/40 R 20 zulässige Höchstgeschwindigkeit 240 km/h, schneekettentauglich	7BG	3.500,- 2.941,18	●	●	●	●	●	●	●	

* geschmiedet.

Räder Sonstiges

		Bestellschlüssel	EUR inkl. 19% MwSt. ¹ EUR ohne MwSt. ¹	A8 50 TDI quattro A8 55 TFSI quattro	A8 60 TFSI quattro	A8 60 TFSI e quattro	S8 TFSI quattro	A8 L 50 TDI quattro A8 L 55 TFSI quattro	A8 L 60 TFSI quattro	A8 L 60 TFSI e quattro
Reserverad platzsparend	inklusive Wagenheber Hinweis: für A8 L 6-Zylinder nicht in Verbindung mit Anhängervorrichtung oder Vorrüstung für Anhängervorrichtung bestellbar	1G5	200,- 168,07	●	●	-	●	●	●	-
Reifendruck-Kontrollanzeige	optische und akustische Warnung bei Druckverlust an einem oder mehreren Rädern; Anzeige im Audi virtual cockpit			○	○	○	○	○	○	○
Reifendruck-Kontrollsystem	Sensoren überwachen während der Fahrt den eingestellten Luftdruck der Laufräder, auch bei werksseitig gelieferten Winterreifen. Optische und akustische Warnung bei Druckverlust an einem oder mehreren Rädern, Anzeige in Audi virtual cockpit und MMI. Status der Luftdrücke und Temperaturen der einzelnen Räder werden während der Fahrt im MMI-System angezeigt.	7K3	300,- 252,10	●	●	●	●	●	●	●
Reifenreparaturset	mit 12-Volt-Kompressor und Reifendichtmittel, unter der Ladebodenabdeckung im Gepäckraum; Höchstgeschwindigkeit 80 km/h			○	○	○	○	○	○	○
Radschrauben mit Diebstahlsicherung und Radlöserkennung	Radschrauben nur mit mitgeliefertem Adapter zu lösen, erkennt Lockerung der Radschrauben und gibt Warnhinweis im Audi virtual cockpit mit Anzeige des betroffenen Rades			○	○	○	○	○	○	○
Bordwerkzeug				○	○	○	○	○	○	○
Verbandsmaterial mit Warndreieck und Warnwesten	im Gepäckraum			○	○	○	○	○	○	○



● = als Sonderausstattung lieferbar ○ = Serienausstattung - = kein Angebot. Informationen zur Klassifizierung von Reifenparametern finden Sie auf Seite 144. Erläuterungen zu den Fußnoten finden Sie ab Seite 142.

Exterieur-Designpakete



	Bestellschlüssel	EUR inkl. 19% MwSt. ¹ EUR ohne MwSt. ¹	A8 50 TDI quattro A8 55 TFSI quattro	A8 60 TFSI quattro	A8 60 TFSI e quattro	S8 TFSI quattro	A8 L 50 TDI quattro A8 L 55 TFSI quattro	A8 L 60 TFSI quattro	A8 L 60 TFSI e quattro
Chrom-Exterieurpaket	2K9	590,- 495,80	●	●	○	-	●	●	○
<p>Das Paket umfasst:</p> <ul style="list-style-type: none"> ▶ Chromrahmen um Lufteinlässe im Stoßfänger vorn ▶ Chromleiste im Stoßfänger hinten ▶ Chromeinleger in den Türgriffen ▶ im A8 60 TFSI e quattro: Lichtsignatur im Stoßfänger vorn <p>Empfehlung: Kombination mit Bremssätteln schwarz lackiert (PC1)</p>									



● = als Sonderausstattung lieferbar ○ = Serienausstattung - = kein Angebot. Erläuterungen zu den Fußnoten finden Sie ab Seite 142.

Exterieur-Designpakete

Sport-Exterieurpaket

Das Paket umfasst:

- ▶ Stoßfänger vorn mit großem Aluminium-Blade
- ▶ Einleger Stoßfänger hinten in Aluminium
- ▶ seitliche Schweller in sportlich markantem Design
- ▶ Einsatz im Stoßfänger hinten in Wabenstruktur in Schwarz matt

optional:

- ▶ Perleffektlackierung Daytonagrau

Bestellschlüssel	EUR inkl. 19% MwSt. ¹	EUR ohne MwSt. ¹	A8 50 TDI quattro A8 55 TFSI quattro	A8 60 TFSI quattro	A8 60 TFSI e quattro	S8 TFSI quattro	A8 L 50 TDI quattro A8 L 55 TFSI quattro	A8 L 60 TFSI quattro	A8 L 60 TFSI e quattro
2K7	1.950,- 1.638,66		●	●	-	-	●	●	-



● = als Sonderausstattung lieferbar ○ = Serienausstattung - = kein Angebot. Erläuterungen zu den Fußnoten finden Sie ab Seite 142.

		Bestellschlüssel	EUR inkl. 19% MwSt. ¹ EUR ohne MwSt. ¹	A8 50 TDI quattro A8 55 TFSI quattro	A8 60 TFSI quattro	A8 60 TFSI e quattro	S8 TFSI quattro	A8 L 50 TDI quattro A8 L 55 TFSI quattro	A8 L 60 TFSI quattro	A8 L 60 TFSI e quattro
Optikpaket Schwarz	Das Paket umfasst: <ul style="list-style-type: none"> ▶ Rahmen und Lamellen des Audi Singleframe in Schwarz; Kühlerschutzgitter in Schwarz matt ▶ Stoßfänger vorn mit großem Blade in Schwarz ▶ Heckleuchtenspanne in Schwarz ▶ Stoßfänger hinten mit Einleger in Schwarz und Einsatz in Wabenstruktur in Schwarz matt ▶ Blenden Endrohroptik in Schwarz (gilt nicht für S8 TFSI) ▶ Fensterschachtleiste in Schwarz ▶ Türaufsatzleisten in Wagenfarbe optional: <ul style="list-style-type: none"> ▶ Außenspiegelgehäuse in Schwarz Hinweis: im A8 nur in Verbindung mit Sport-Exterieurpaket	4ZD	1.000,- 840,34	●	●	-	●	●	●	-
Optikpaket Schwarz mit schwarzen Audi Ringen	zusätzlich zu Optikpaket Schwarz: Audi Ringe vorn und hinten in Schwarz glänzend Hinweis: im A8 nur in Verbindung mit Sport-Exterieurpaket	4ZP	1.250,- 1.050,42	●	●	-	●	●	●	-





Exterieur-Designpakete

	Bestellschlüssel	EUR inkl. 19% MwSt. ¹ EUR ohne MwSt. ¹	A8 50 TDI quattro A8 55 TFSI quattro	A8 60 TFSI quattro	A8 60 TFSI e quattro	S8 TFSI quattro	A8 L 50 TDI quattro A8 L 55 TFSI quattro	A8 L 60 TFSI quattro	A8 L 60 TFSI e quattro
S line edition S line edition bestehend aus: ▶ Sport-Exterieurpaket ▶ S line-Badge auf den Kotflügeln Hinweis: nur erhältlich in Verbindung mit Bremssätteln rot lackiert und 20-Zoll-Rädern	PFM	1.950,- 1.638,66	●	●	-	-	●	●	-
S line black edition S line black edition bestehend aus: ▶ Sport-Exterieurpaket ▶ Optikpaket schwarz mit schwarzen Audi Ringen ▶ S line-Badge auf den Kotflügeln Hinweis: nur erhältlich in Verbindung mit Bremssätteln rot lackiert und 20-Zoll-Rädern	PFD	3.200,- 2.689,08	●	●	-	-	●	●	-

Licht

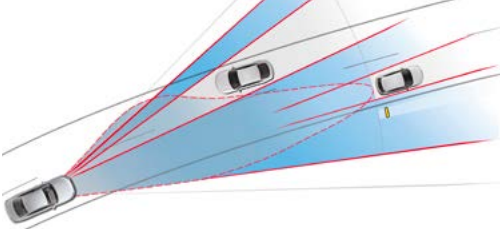

		Bestellschlüssel	EUR inkl. 19% MwSt. ¹	EUR ohne MwSt. ¹	A8 50 TDI quattro A8 55 TFSI quattro	A8 60 TFSI quattro	A8 60 TFSI e quattro	S8 TFSI quattro	A8 L 50 TDI quattro A8 L 55 TFSI quattro	A8 L 60 TFSI quattro	A8 L 60 TFSI e quattro
<p>HD Matrix LED-Scheinwerfer mit dynamischem Blinklicht</p>  <p>bestehend aus Tagfahrlicht, Abblendlicht, Fernlicht, Positionslicht, dynamischem Blinklicht vorn und hinten, Abbiegelicht, Allwetterlicht, Autobahnlicht, Rangierlicht, dynamischem Kurvenlicht und Kreuzungslicht</p> <p>Der innovative mehrzeilige HD Matrix LED-Scheinwerfer ermöglicht eine präzise Ausleuchtung der Straße, ohne andere Verkehrsteilnehmer zu blenden – sowohl im Abblendlichtbereich als auch bei Fernlicht. Eine Kamera erfasst Lichtquellen vorausfahrender oder entgegenkommender Verkehrsteilnehmer. Abhängig von deren Position, der Fahrzeuggeschwindigkeit sowie weiteren Umgebungs- und Verkehrsbedingungen werden einzelne Segmente des Fernlichts automatisch zu- oder abgeschaltet. In den restlichen Segmenten bleibt das Fernlicht aktiv. So wird die Umgebung stets optimal ausgeleuchtet, ohne dass der Fahrer in die Lichteinstellung eingreifen muss. Inklusive Scheinwerfer-Reinigungsanlage</p>					○	○	○	○	○	○	○
<p>LED-Heckleuchten mit dynamischem Blinklicht</p>  <p>LED-Technologie der Heckleuchten ermöglicht durch die schnellere Aktivierung eine frühere Wahrnehmung durch den nachfolgenden Verkehr; dynamischer Verlauf des Blinklichts durch segmentweise Ansteuerung des LED-Lichtbandes</p>					○	○	○	○	○	○	○
<p>HD Matrix LED-Scheinwerfer mit Audi Laserlicht und OLED-Heckleuchten</p>  <p>Das Audi Laserlicht ergänzt das LED-Fernlicht der Matrix-Scheinwerfer ab einer Geschwindigkeit von etwa 70 km/h und bringt ein spürbares Plus an Sicherheit und Komfort aufgrund der nahezu doppelt so großen Reichweite der Frontscheinwerfer.</p> <p>Die innovative OLED-Technologie der Heckleuchten bietet durch die sehr homogene Ausleuchtung ein neuartiges Lichtdesign und ermöglicht eine dynamische Lichtinszenierung der Coming-Home-/Leaving-Home-Funktion.</p>	PXC	3.100,- 2.605,04	●	●	●	●	●	●	●	●	

Licht

Bestellschlüssel	EUR inkl. 19% MwSt. ¹ EUR ohne MwSt. ¹	A8 50 TDI quattro A8 55 TFSI quattro	A8 60 TFSI quattro	A8 60 TFSI e quattro	S8 TFSI quattro	A8 L 50 TDI quattro A8 L 55 TFSI quattro	A8 L 60 TFSI quattro	A8 L 60 TFSI e quattro
------------------	---	---	--------------------	----------------------	-----------------	---	----------------------	------------------------



Technologie-Paket better vision

HD Matrix LED-Scheinwerfer mit dynamischem Blinklicht

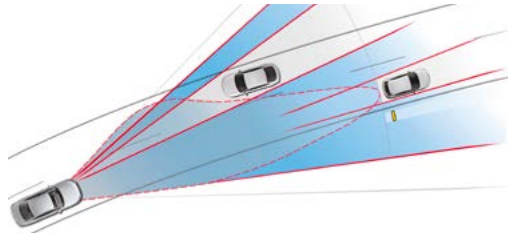

bestehend aus Tagfahrlicht, Abblendlicht, Fernlicht, Positionslicht, dynamischem Blinklicht vorn und hinten, Abbiegelicht, Allwetterlicht, Autobahnlicht, Rangierlicht, dynamischem Kurvenlicht und Kreuzungslicht

Der innovative mehrzeilige HD Matrix LED-Scheinwerfer ermöglicht eine präzise Ausleuchtung der Straße, ohne andere Verkehrsteilnehmer zu blenden – sowohl im Abblendlichtbereich als auch bei Fernlicht. Eine Kamera erfasst Lichtquellen vorausfahrender oder entgegenkommender Verkehrsteilnehmer. Abhängig von deren Position, der Fahrzeuggeschwindigkeit sowie weiteren Umgebungs- und Verkehrsbedingungen werden einzelne Segmente des Fernlichts automatisch zu- oder abgeschaltet. In den restlichen Segmenten bleibt das Fernlicht aktiv. So wird die Umgebung stets optimal ausgeleuchtet, ohne dass der Fahrer in die Lichteinstellung eingreifen muss. Inklusive Scheinwerfer-Reinigungsanlage

Audi Laserlicht



Das Audi Laserlicht ergänzt das LED-Fernlicht der Matrix-Scheinwerfer ab einer Geschwindigkeit von etwa 70 km/h und bringt ein spürbares Plus an Sicherheit und Komfort aufgrund der nahezu doppelt so großen Reichweite der Frontscheinwerfer.

WDC	4.940,- 4.151,26	●	●	●	●	●	●	●
-----	---------------------	---	---	---	---	---	---	---

● = als Sonderausstattung lieferbar ○ = Serienausstattung – = kein Angebot. Erläuterungen zu den Fußnoten finden Sie ab Seite 142.

Bestellschlüssel	EUR inkl. 19% MwSt. ¹ EUR ohne MwSt. ¹	A8 50 TDI quattro A8 55 TFSI quattro	A8 60 TFSI quattro	A8 60 TFSI e quattro	S8 TFSI quattro	A8 L 50 TDI quattro A8 L 55 TFSI quattro	A8 L 60 TFSI quattro	A8 L 60 TFSI e quattro
------------------	---	---	--------------------	----------------------	-----------------	---	----------------------	------------------------

Technologie-Paket better vision (Fortsetzung)

OLED-Heckleuchten



Die innovative OLED-Technologie der Heckleuchten bietet durch die sehr homogene Ausleuchtung ein neuartiges Lichtdesign und ermöglicht eine dynamische Lichtinszenierung der Coming-Home-/Leaving-Home-Funktion.

Adaptive Scheibenwischer mit integrierten Waschdüsen



adaptives Scheibenwischsystem für freie Sicht auch während des Wischvorgangs: Reinigungsflüssigkeit wird je nach Wischrichtung direkt vor die Wischerblätter gesprüht und ohne Verzögerung weggewischt; beheizbar



Head-up Display³



projiziert auf Wunsch bestimmte Warnhinweise, Geschwindigkeit und weitere fahrerrelevante Informationen von Assistenzsystemen bzw. der Navigation in den direkten Sichtbereich des Fahrers und erlaubt so, die Blickabwendung von der Fahrbahn zu reduzieren; kontraststarke, mehrfarbige Anzeige

Spiegel und Dachsysteme



	Bestellschlüssel	EUR inkl. 19% MwSt. ¹ EUR ohne MwSt. ¹	A8 50 TDI quattro A8 55 TFSI quattro	A8 60 TFSI quattro	A8 60 TFSI e quattro	S8 TFSI quattro	A8 L 50 TDI quattro A8 L 55 TFSI quattro	A8 L 60 TFSI quattro	A8 L 60 TFSI e quattro
Außenspiegel elektrisch einstell-, beheiz- und anklappbar, beidseitig automatisch abblendend mit Memory-Funktion, Bordsteinautomatik für Beifahreraußenspiegel			○	○	○	○	○	○	○
Außenspiegelgehäuse in Wagenfarbe	6FB	ohne Mehrpreis	○	○	○	●	○	○	○
Außenspiegelgehäuse in Aluminiumoptik			-	-	-	○	-	-	-
Außenspiegelgehäuse in Schwarz glänzend 	6FJ	105,- 88,24	●	●	-	●	●	●	-
Außenspiegelgehäuse in Carbon	6FQ	790,- 663,87	●	●	●	●	●	●	●
Panorama-Glasdach (1-teilig) 	3FB	1.610,- 1.352,94	●	●	●	●	-	-	-
Hinweis: nur in Verbindung mit Optikpaket Schwarz									
Die extragroße, getönte Glasfläche vorn sorgt für einen angenehmen, lichtdurchfluteten Innenraum. Elektrische Betätigung zum Ausstellen und Öffnen des Glaselements sowie zum Öffnen und Schließen des lichtdichten Sonnenschutzrollos; integrierter Windabweiser									

Spiegel und Dachsysteme

		Bestellschlüssel	EUR inkl. 19% MwSt. ¹ EUR ohne MwSt. ¹	A8 50 TDI quattro A8 55 TFSI quattro	A8 60 TFSI quattro	A8 60 TFSI e quattro	S8 TFSI quattro	A8 L 50 TDI quattro A8 L 55 TFSI quattro	A8 L 60 TFSI quattro	A8 L 60 TFSI e quattro
Panorama-Glasdach (2-teilig)	 <p>Die extragroße, getönte Glasfläche der beiden Glasdächer vorn und hinten sorgt für einen angenehmen, lichtdurchfluteten Innenraum. Elektrische Betätigung zum Ausstellen und Öffnen des vorderen Glaselements sowie zum Öffnen und Schließen der lichtdichten Sonnenschutzrollos für die Front- und die Fondpassagiere; integrierter Windabweiser</p>	3FU	1.755,- 1.474,79	-	-	-	-	●	●	●

Schließsysteme

		Bestellschlüssel	EUR inkl. 19% MwSt. ¹	EUR ohne MwSt. ¹	A8 50 TDI quattro A8 55 TFSI quattro	A8 60 TFSI quattro	A8 60 TFSI e quattro	S8 TFSI quattro	A8 L 50 TDI quattro A8 L 55 TFSI quattro	A8 L 60 TFSI quattro	A8 L 60 TFSI e quattro
Komfortschlüssel mit sensorgesteuerter Gepäckraum-entriegelung (mit Safelock⁴)	Türen und Gepäckraumklappe können ohne aktive Verwendung des mitgeführten Komfortschlüssels geöffnet und verriegelt werden; Starten und Abstellen des Motors erfolgt über die Engine-Start-Stop-Taste in der Mittelkonsole. Die Ent- und Verriegelung des Fahrzeugs erfolgt von außen über Sensoren an allen Türgriffen, Ent- und Verriegelung der Gepäckraumklappe durch Tasten an der Heckklappe bzw. eine Fußgeste unter dem Heck des Fahrzeugs. Safelock ⁴ : verhindert ein Öffnen der Türen von innen, sobald das Fahrzeug über den Fahrzeugschlüssel verschlossen worden ist				○	○	○	○	○	○	○
Gepäckraumklappe elektrisch öffnend und schließend	Durch einen leichten Druck auf die Taste des Fahrzeugschlüssels, die Taste in der Fahrertürverkleidung, die Softtouch-Taste in der Griffmulde der Gepäckraumklappe oder durch eine Fußgeste (Kick-Bewegung) kann die Gepäckraumklappe geöffnet und wieder geschlossen werden.				○	○	○	○	○	○	○
Audi connect Schlüssel⁵	 <p>Das Android-Smartphone⁶ übernimmt Funktionen des herkömmlichen Fahrzeugschlüssels: Öffnen und Schließen des Fahrzeugs sowie Starten des Motors. Bis zu 5 digitale Fahrzeugschlüssel können anderen Personen über die myAudi App⁷ auf dem Smartphone gegeben werden. Darüber hinaus kann über die Audi connect Schlüsselkarte eine vorübergehende Zugangsberechtigung erteilt werden – dadurch ist es nicht notwendig, den Fahrzeugschlüssel oder das Smartphone an Dritte (z. B. einem Parkservice) weiterzugeben.</p> <p>Zum Öffnen oder Verriegeln des Fahrzeugs muss das Smartphone bzw. die Audi connect Schlüsselkarte an den Griff der Fahrertür gehalten werden. Um den Motor zu starten, wird das Gerät in der universellen Handyablage im Bereich der Mittelarmlehne vorn abgelegt. Die Funktionalität des Audi connect Schlüssels ist – abhängig vom Smartphone⁶ – auch bei schwachem oder leerem Akku des Smartphones sichergestellt.</p>	2F1	210,- 176,47		●	●	●	●	●	●	●
Servoschließung für die Türen	Es genügt, die Türen leicht ins Schloss fallen zu lassen – die Servoschließung zieht nicht vollständig eingerastete Türen automatisch ins Schloss.	GZ2	680,- 571,43		●	●	●	●	●	●	●
Garagentoröffner	Zum fernbedienten Öffnen von Garagen- und Außentoren sowie funkfernbedienbaren Sicherheitssystemen und Beleuchtungsanlagen wird eine in das neue Bedienkonzept integrierte Steuerungs-/Sendeeinheit verwendet. Diese Funkfernbedienung ist frei programmierbar. Touchscreen-Felder zur Bedienung können individuell benannt werden. Es können insgesamt bis zu 8 verschiedene Garagen- und Außentore oder funkfernbedienbare Sicherheitssysteme und Beleuchtungsanlagen gespeichert werden. Bei Annäherung an den gespeicherten Standort erscheint eine entsprechende Benachrichtigung zur Auslösung des Sendevorgangs. Zur Einrichtung des Systems steht eine benutzerfreundliche, geführte Programmierunterstützung über das MMI mit passenden Bordbuchinformationen zur Verfügung.	VC2	260,- 218,49		●	●	●	●	●	●	●
Diebstahlwarnanlage	mit abschaltbarer Innenraumüberwachung, Abschleppschutz durch Neigungswinkelsensor und bordspannungsunabhängiges Signalhorn zur Überwachung von Türen, Front- und Gepäckraumklappe. Safelock ⁴ verhindert ein Entriegeln der Türen von innen, sobald das Fahrzeug über den Fahrzeugschlüssel verschlossen worden ist.				○	○	○	○	○	○	○

Verglasung

		Bestellschlüssel	EUR inkl. 19% MwSt. ¹ EUR ohne MwSt. ¹	A8 50 TDI quattro A8 55 TFSI quattro	A8 60 TFSI quattro	A8 60 TFSI e quattro	S8 TFSI quattro	A8 L 50 TDI quattro A8 L 55 TFSI quattro	A8 L 60 TFSI quattro	A8 L 60 TFSI e quattro
Wärmeschutzverglasung	grün getönt			○	○	○	○	○	○	○
Akustikverglasung	Verbesserung der Außengeräuschkämmung durch Doppelverglasung	VW8	690,- 579,83	●	●	●	○	●	●	●
Klimakomfort- und Akustikverglasung	Verbesserung der Außengeräuschkämmung durch Doppelverglasung. Eine zusätzliche Reflexionsbeschichtung auf Front-, Heck- und Seitenscheiben vermindert ein Aufheizen des Innenraums bei starker Sonneneinstrahlung und reduziert den Energieverbrauch der Klimaanlage; mit Sichtfenster für Telepassgeräte	PDG	1.200,- 1.008,40 510,- 428,57	●	●	●	-	●	●	●
Frontscheibe in Klimakomfort- und Akustikverglasung drahtlos beheizbar	beheizbare Frontscheibe aus Klimakomfort- und Akustikglas, erleichtert schnelles Enteisen und sorgt für Beschlagfreiheit durch flächige Beheizung ohne sichtbeeinträchtigende Heizdrähte; mit beheizbarer Wischblattablaage; mit Sichtfenster für Telepassgeräte	4GR	690,- 579,83	●	●	●	●	●	●	●
Privacy-Verglasung (Scheiben abgedunkelt)	für Akustikverglasung und Klimakomfort- und Akustikverglasung; Heckscheibe, hintere Tür- und Seitenscheiben abgedunkelt	QL5	490,- 411,76	●	●	●	●	●	●	●
Adaptive Scheibenwischer mit integrierten Waschdüsen	adaptives Scheibenwischsystem für freie Sicht auch während des Wischvorgangs: Reinigungsflüssigkeit wird je nach Wischrichtung direkt vor die Wischerblätter gesprüht und ohne Verzögerung weggewischt; beheizbar	9PF	450,- 378,15	●	●	●	●	●	●	●
Sonnenschutzrollo elektrisch für die Heckscheibe		3Y2	480,- 403,36	●	●	●	●	-	-	-
Sonnenschutzrollos elektrisch für die Heckscheibe und die hinteren Seitenscheiben		3Y8	990,- 831,93	●	●	●	●	○	○	○

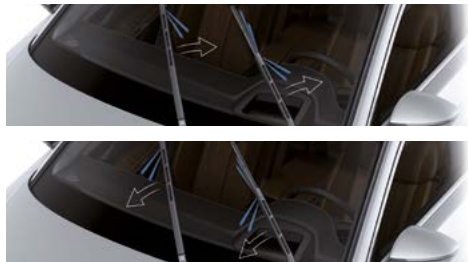

Weitere Außenausstattungen

		Bestellschlüssel	EUR inkl. 19% MwSt. ¹	EUR ohne MwSt. ¹	A8 50 TDI quattro A8 55 TFSI quattro	A8 60 TFSI quattro	A8 60 TFSI e quattro	S8 TFSI quattro	A8 L 50 TDI quattro A8 L 55 TFSI quattro	A8 L 60 TFSI quattro	A8 L 60 TFSI e quattro
Vorbereitung für Anhängervorrichtung	beinhaltet die Vorverkabelung sowie eine verstärkte Motorkühlung. Die Anhängervorrichtung ist über Audi Original Zubehör erhältlich und sollte durch eine Fachwerkstatt nachgerüstet werden, da unter Umständen zusätzliche Umbauten am Fahrzeug erforderlich sind.	1D8	190,- 159,66		●	●	-	●	●	●	-
Anhängervorrichtung, elektrisch schwenkbar	elektrisch schwenkbar über Taster im Gepäckraum; Kugelkopf und -stange aus geschmiedetem Stahl; Gespannstabilisierung über die elektronische Stabilisierungskontrolle (ESC). Die integrierte, schwenkbare Systemsteckdose ermöglicht während der Fahrt den Dauerbetrieb von elektrischen Geräten im Anhänger oder Wohnwagen.	1D3	1.300,- 1.092,44		●	●	-	●	●	●	-
Modellbezeichnung und Leistungs-/Technologie-Schriftzug	Modellbezeichnung und Leistungs-/Technologie-Schriftzug am Heck; quattro Schriftzug im Singleframe, am Heck und beifahrerseitig in der Armaturentafel				○	○	○	○	○	○	○
Entfall Leistungs-/Technologie-Schriftzug		2Z7	ohne Mehrpreis		●	●	●	-	●	●	●
Entfall Modellbezeichnung und Leistungs-/Technologie-Schriftzug		2Z0	ohne Mehrpreis		●	●	●	●	●	●	●





Interieur









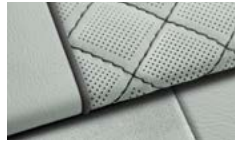
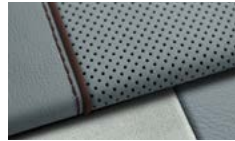

Innenraumfarben

Audi design selection

Farbe (Bestellschlüssel)							
	Schwarz (WH)	Sarderbraun (WM)	Saigabeige (WL)	Muskatbraun (WJ)	Merlotrot (WR)	Pastellsilber (YC)	Merinograu (YB)
Komfortsitz	Leder Valetta	Leder Valetta	Leder Valetta				
Komfort-Individualkontursitz*	Leder Valcona	Leder Valcona	Leder Valcona	Leder Valcona	Leder Valcona		Leder Valcona
Komfort-Individualkontursitz in Sportoptik**	Leder Valcona	Leder Valcona	Leder Valcona	Leder Valcona	Leder Valcona	Leder Valcona	
Schalttafel oben	Schwarz	Schwarz	Schwarz	Schwarz	Schwarz	Granitgrau	Meteoritgrau
Kontrastnaht	-	-	-	-	-	Felsgrau	Espressobraun
Schalttafel unten	Schwarz	Schwarz	Schwarz	Schwarz	Schwarz	Pastellsilber	Merinograu
Türbrüstung	Schwarz	Schwarz	Schwarz	Schwarz	Schwarz	Granitgrau	Merinograu
Kontrastnaht	-	-	-	-	-	Felsgrau	Espressobraun
Türspiegel	Schwarz	Sarderbraun	Saigabeige	Muskatbraun	Schwarz	Pastellsilber	Merinograu
Türverkleidung unten	Schwarz	Schwarz	Schwarz	Schwarz	Schwarz	Pastellsilber	Merinograu
Kontrastnaht	-	-	-	-	-	Granitgrau	Espressobraun
Mittelkonsole	Schwarz	Schwarz	Schwarz	Schwarz	Schwarz	Pastellsilber	Merinograu
Kontrastnaht	-	-	-	-	-	Granitgrau	Espressobraun
Yachthebel/Lenkrad	Schwarz	Schwarz	Schwarz	Schwarz	Schwarz	Granitgrau	Meteoritgrau
Kontrastnaht auf Lenkrad	-	-	-	-	-	Pastellsilber	-
Sitzbezug/Mittelarmlehne	Schwarz	Sarderbraun	Saigabeige	Muskatbraun	Merlotrot	Pastellsilber	Merinograu
Kontrastnaht/Biese	-/-	-/-	-/-	-/-	-/-	Granitgrau/Granitgrau	Espressobraun/Tabascobraun
Sicherheitsgurte	Schwarz	Schwarz	Schwarz	Schwarz	Schwarz	Schwarz	Schwarz
Teppichboden	Schwarz	Schwarz	Schwarz	Schwarz	Schwarz	Granitgrau	Merinograu
Dachhimmel	Pastellsilber	Pastellsilber	Pastellsilber	Pastellsilber	Pastellsilber	Pastellsilber	Pastellsilber
Hutablage	Schwarz	Schwarz	Schwarz	Schwarz	Schwarz	Pastellsilber	Merinograu

* Sitzmittelbahn, Sitzseitenwangen und Lehnenkopf der Vorder- und der äußeren Fondsitze mit runder Perforation. ** Sitzmittelbahn und Einsatz im Lehnenkopf der Vorder- und der äußeren Fondsitze mit eckiger Perforation.

	Designpaket	Designpaket advanced		Sportpaket		Sportpaket advanced
Farbe (Bestellschlüssel)	 Sarderbraun (WX)	 Perlmutterbeige (WT)	 Sarderbraun (WV)	 Sarderbraun (WX)	 Metropolgrau (WS)	 Muskatbraun (WU)
Komfortsitz						
Komfort-Individualkontursitz*	Leder Valcona	Leder Valcona	Leder Unikat			
Komfort-Individualkontursitz in Sportoptik**				Leder Valcona	Leder Valcona	Leder Unikat
Schalttafel oben Kontrastnaht	Schwarz -	Wapitibraun Stahlgrau	Turmalinblau Felsgrau	Schwarz -	Granitgrau Felsgrau	Turmalinblau Amaretto
Schalttafel unten	Schwarz	Perlmutterbeige	Turmalinblau	Schwarz	Metropolgrau	Turmalinblau
Türbrüstung Kontrastnaht	Schwarz -	Wapitibraun Stahlgrau	Turmalinblau Felsgrau	Schwarz -	Granitgrau Felsgrau	Turmalinblau Amaretto
Türspiegel	Sarderbraun	Perlmutterbeige	Sarderbraun	Sarderbraun	Metropolgrau	Muskatbraun
Türverkleidung unten Kontrastnaht	Schwarz -	Perlmutterbeige Stahlgrau	Turmalinblau Felsgrau	Schwarz -	Metropolgrau Turmalinblau	Turmalinblau Amaretto
Mittelkonsole Kontrastnaht	Schwarz -	Perlmutterbeige Stahlgrau	Turmalinblau Felsgrau	Schwarz -	Metropolgrau Turmalinblau	Turmalinblau Amaretto
Yachthebel/Lenkrad Kontrastnaht auf Lenkrad	Schwarz -	Wapitibraun -	Turmalinblau -	Schwarz -	Granitgrau -	Turmalinblau -
Sitzbezug/Mittelarmlehne Kontrastnaht/Biese	Sarderbraun Stahlgrau/Stahlgrau	Perlmutterbeige Stahlgrau/Stahlgrau	Sarderbraun Felsgrau/Felsgrau	Sarderbraun Stahlgrau/-	Metropolgrau Turmalinblau/-	Muskatbraun Turmalinblau/-
Sicherheitsgurte	Schwarz	Perlmutterbeige	Schwarz	Schwarz	Metropolgrau	Schwarz
Teppichboden	Schwarz	Perlmutterbeige	Turmalinblau	Schwarz	Metropolgrau	Turmalinblau
Dachhimmel	Pastellsilber	Perlmutterbeige	Pastellsilber	Pastellsilber	Pastellsilber	Pastellsilber
Hutablage	Schwarz	Perlmutterbeige	Turmalinblau	Schwarz	Metropolgrau	Turmalinblau

Hinweis: Die Innenraumfarben Audi exclusive finden Sie auf Seite 86.

Interieur-Designpakete



Bestellschlüssel	EUR inkl. 19% MwSt. ¹ EUR ohne MwSt. ¹	A8 50 TDI quattro A8 55 TFSI quattro	A8 60 TFSI quattro	A8 60 TFSI e quattro	S8 TFSI quattro	A8 L 50 TDI quattro A8 L 55 TFSI quattro	A8 L 60 TFSI quattro	A8 L 60 TFSI e quattro
------------------	---	---	--------------------	----------------------	-----------------	---	----------------------	------------------------

Audi design selection

Exklusive Kombination aus edlen Innenraumfarben, besonderen Materialien und einer komfortorientierten Ausstattung. In den beiden Audi design selections enthalten sind:

- ▶ Komfort-Individualkontursitz-Paket bzw. Komfort-Individualkontursitz-Paket in Sportoptik inkl. Sitzbelüftung und Massagefunktion vorn
- ▶ 4-Zonen-Komfortklimaautomatik
- ▶ Komfortkopfstützen hinten
- ▶ Volllederpaket inklusive Alcantara-Paket und elektrischer Sonnenschutzrollos an der Heckscheibe und den Türscheiben hinten
- ▶ Ambiente-Lichtpaket plus
- ▶ Doppelspeichen-Lederlenkrad mit Multifunktion und Schaltwippen
- ▶ Untere Dekoreinlagen in Aluminium matt gebürstet dunkel
- ▶ Erweiterte Aluminiumoptik

Audi design selection merinograu



- ▶ Komfort-Individualkontursitze in Leder Valcona merinograu mit Kontrastnähten in Espressobraun und Biese in Tabascobraun
- ▶ Dachhimmel, obere Verkleidung der Säulen und Sonnenblenden in Alcantara pastellsilber
- ▶ Heckablage in Alcantara merinograu
- ▶ Schalttafeloberseite und Türbrüstung in Leder meteoritgrau mit Kontrastnaht in Espressobraun
- ▶ Schalttafelunterseite in Leder merinograu
- ▶ Türarmauflagen und Mittelkonsole in Leder merinograu mit Kontrastnaht in Espressobraun
- ▶ Lenkrad, Airbagkappe und Wählhebel in Leder meteoritgrau
- ▶ Teppichboden und Fußmatten in Merinograu

Hinweis: Die Audi design selection merinograu enthält keine vorgewählte obere Dekoreinlage.



Audi design selection pastellsilber



- ▶ Komfort-Individualkontursitze in Sportoptik in Leder Valcona pastellsilber mit Kontrastnähten und Biese in Granitgrau
- ▶ Dachhimmel, obere Verkleidung der Säulen und Sonnenblenden in Alcantara pastellsilber
- ▶ Heckablage in Alcantara pastellsilber
- ▶ Schalttafeloberseite und Türbrüstung in Leder granitgrau mit Kontrastnaht in Felsgrau
- ▶ Schalttafelunterseite in Leder pastellsilber
- ▶ Türarmauflagen und Mittelkonsole in Leder pastellsilber mit Kontrastnaht in Granitgrau
- ▶ Lenkrad, Airbagkappe und Wählhebel in Leder granitgrau mit Kontrastnaht in Pastellsilber
- ▶ Obere Dekoreinlagen in Klavierlack schwarz, im S8 in Carbon Vector
- ▶ Teppichboden und Fußmatten in Granitgrau

PEX	14.185,- 11.920,17 13.195,- 11.088,24 12.945,- 10.878,15 11.955,- 10.046,22 6.795,- 5.710,08	●	●	-	-	-	-	-
PET	15.485,- 13.012,61 14.495,- 12.180,67 14.245,- 11.970,59 13.255,- 11.138,66 6.795,- 5.710,08	●	●	-	-	-	-	-

Interieur-Designpakete



		Bestellschlüssel	EUR inkl. 19% MwSt. ¹ EUR ohne MwSt. ¹	A8 50 TDI quattro A8 55 TFSI quattro	A8 60 TFSI quattro	A8 60 TFSI e quattro	S8 TFSI quattro	A8 L 50 TDI quattro A8 L 55 TFSI quattro	A8 L 60 TFSI quattro	A8 L 60 TFSI e quattro
Designpaket sarderbraun	 <ul style="list-style-type: none"> ▶ Komfort-Individualkontursitz-Paket ▶ Leder Valcona sarderbraun mit Kontrastnähten und Biese in Stahlgrau ▶ Lederpaket ▶ Doppelspeichen-Lederlenkrad mit Multifunktion und Schaltwippen ▶ Untere Dekoreinlagen Aluminium matt gebürstet dunkel 	WLA	5.350,- 4.495,80 ohne Mehrpreis	●	●	●	-	●	●	●
Designpaket advanced perlmuttbeige	 <ul style="list-style-type: none"> ▶ Komfort-Individualkontursitz-Paket ▶ Leder Valcona perlmuttbeige mit Kontrastnähten und Biese in Stahlgrau ▶ Erweitertes Lederpaket inkl. elektrischer Sonnenrollos an der Heckscheibe und den hinteren Seitenscheiben ▶ Ambiente-Lichtpaket plus ▶ Doppelspeichen-Lederlenkrad mit Multifunktion und Schaltwippen ▶ Untere Dekoreinlagen Aluminium matt gebürstet dunkel 	WLB	8.360,- 7.025,21 7.370,- 6.193,28 2.410,- 2.025,21	●	●	●	-	-	-	-
Designpaket advanced sarderbraun	 <ul style="list-style-type: none"> ▶ Komfort-Individualkontursitz-Paket ▶ Leder Unikat sarderbraun mit Kontrastnähten und Biese in Felsgrau ▶ Volllederpaket inkl. Alcantara-Paket und elektrischer Sonnenrollos an der Heckscheibe und den hinteren Seitenscheiben ▶ Ambiente-Lichtpaket plus ▶ Doppelspeichen-Lederlenkrad mit Multifunktion und Schaltwippen ▶ Untere Dekoreinlagen Aluminium matt gebürstet dunkel 	WLC	14.845,- 12.474,79 13.855,- 11.642,86 8.620,- 7.243,70	●	●	●	-	-	-	-

		Bestellschlüssel	EUR inkl. 19% MwSt. ¹ EUR ohne MwSt. ¹	A8 50 TDI quattro A8 55 TFSI quattro	A8 60 TFSI quattro	A8 60 TFSI e quattro	S8 TFSI quattro	A8 L 50 TDI quattro A8 L 55 TFSI quattro	A8 L 60 TFSI quattro	A8 L 60 TFSI e quattro
Sportpaket sarderbraun	 <ul style="list-style-type: none"> ▶ Komfort-Individualkontursitz-Paket in Sportoptik ▶ Leder Valcona sarderbraun mit Kontrastnähten in Stahlgrau ▶ Lederpaket ▶ Doppelspeichen-Lederlenkrad mit Multifunktion und Schaltwippen ▶ Untere Dekoreinlagen Aluminium matt gebürstet dunkel 	WLD	5.900,- 4.957,98 ohne Mehrpreis	●	●	●	-	●	●	●
Sportpaket advanced metropolgrau	 <ul style="list-style-type: none"> ▶ Komfort-Individualkontursitz-Paket in Sportoptik ▶ Leder Valcona metropolgrau mit Kontrastnähten in Turmalinblau ▶ Erweitertes Lederpaket inkl. elektrischer Sonnenrollos an der Heckscheibe und den hinteren Seitenscheiben ▶ Ambiente-Lichtpaket plus ▶ Doppelspeichen-Lederlenkrad mit Multifunktion und Schaltwippen ▶ Untere Dekoreinlagen Aluminium matt gebürstet dunkel 	WLE	8.910,- 7.487,39 7.920,- 6.655,46 2.410,- 2.025,21	●	●	●	-	-	-	-
Sportpaket advanced muskatbraun	 <ul style="list-style-type: none"> ▶ Komfort-Individualkontursitz-Paket in Sportoptik ▶ Leder Unikat muskatbraun mit Kontrastnähten in Turmalinblau ▶ Volllederpaket inkl. Alcantara-Paket und elektrischer Sonnenrollos an der Heckscheibe und den hinteren Seitenscheiben ▶ Ambiente-Lichtpaket plus ▶ Doppelspeichen-Lederlenkrad mit Multifunktion und Schaltwippen ▶ Untere Dekoreinlagen Aluminium matt gebürstet dunkel 	WLF	15.395,- 12.936,97 14.405,- 12.105,04 8.895,- 7.474,79	●	●	●	-	-	-	-

Interieur-Designpakete

	Bestellschlüssel	EUR inkl. 19% MwSt. ¹ EUR ohne MwSt. ¹	A8 50 TDI quattro A8 55 TFSI quattro	A8 60 TFSI quattro	A8 60 TFSI e quattro	S8 TFSI quattro	A8 L 50 TDI quattro A8 L 55 TFSI quattro	A8 L 60 TFSI quattro	A8 L 60 TFSI e quattro
Interieur S line edition	Interieur S line edition bestehend aus: <ul style="list-style-type: none"> ▶ Komfort-Individualkontursitz-Paket in Sportoptik ▶ Dachhimmel in Stoff schwarz ▶ Bedientasten schwarz glänzend mit haptischem Feedback und Aluminiumoptik Interieur ▶ Obere Dekoreinlagen Klavierlack schwarz ▶ Untere Dekoreinlagen in Aluminium matt gebürstet dunkel ▶ Ambiente-Lichtpaket plus ▶ S-Badge ▶ Pedalerie in Edelstahl ▶ Einstiegsleisten beleuchtet mit S-Raute ▶ exklusiv verfügbar: Innenraumfarbe Muskatbraun (TU) und Pastellsilber (TW) 	WQS 7.130,- 5.991,60	●	●	●	-	●	●	-



Sitze für Fahrer und Beifahrer

		Bestellschlüssel	EUR inkl. 19% MwSt. ¹	EUR ohne MwSt. ¹	A8 50 TDI quattro A8 55 TFSI quattro	A8 60 TFSI quattro	A8 60 TFSI e quattro	S8 TFSI quattro	A8 L 50 TDI quattro A8 L 55 TFSI quattro	A8 L 60 TFSI quattro	A8 L 60 TFSI e quattro
Komfortsitze vorn  <ul style="list-style-type: none"> ▶ elektrische Einstellung (8 Wege) von Sitzhöhe, Sitzlängsposition, Sitz- und Lehnenneigung sowie 4-Wege-Lendenwirbelstütze; manuelle Einstellung von Kopfstützen- und Gurthöhe ▶ Memory-Funktion zur Speicherung persönlicher Sitzprofile für die Position von Fahrer- und Beifahrersitz, Lenkrad und Außenspiegel. Im persönlichen Profil werden darüber hinaus Infotainment- und Fahrwerkeinstellungen gespeichert. ▶ Sitzbezüge, Mittelarmlehne und Kopfstützen in Leder Valetta; Türverkleidungseinsätze in Alcantara 					<input type="radio"/>	<input type="radio"/>	<input type="radio"/>	-	<input type="radio"/>	<input type="radio"/>	<input type="radio"/>
Leder Valetta	Leder Valetta ist chromfrei gegerbt, durchgefärbt und mit lichtechten Farbpigmenten versehen. Das extrem strapazierfähige Leder bietet aufgrund der Lackierung einen ausgezeichneten Oberflächenschutz.				<input type="radio"/>	<input type="radio"/>	<input type="radio"/>	-	<input type="radio"/>	<input type="radio"/>	<input type="radio"/>
Mittelarmlehne vorn	für Fahrer und Beifahrer, einteilig und klappbar				<input type="radio"/>	<input type="radio"/>	<input type="radio"/>	-	<input type="radio"/>	<input type="radio"/>	<input type="radio"/>
Sitzheizung vorn und hinten	Sitzheizung für Fahrer- und Beifahrersitz sowie die äußeren Sitzplätze im Fond; mit der Sitzklima-Balance-Funktion kann die Beheizung von Sitzlehne und Sitzfläche der Vordersitze individuell geregelt werden				<input type="radio"/>	<input type="radio"/>	<input type="radio"/>	<input type="radio"/>	<input type="radio"/>	<input type="radio"/>	<input type="radio"/>
Komfort-Individualkontursitz-Paket  <ul style="list-style-type: none"> ▶ Komfort-Individualkontursitze mit elektrischer Einstellung von Sitzhöhe, Sitzlängsposition, Sitz- und Lehnenneigung, Lehnenkopf und Oberschenkelauflage sowie Kopfstützen; pneumatische Einstellung der Sitz- und Lehnenwangen sowie der Lendenwirbelstütze ▶ Sitzmittelbahn, Sitzseitenwangen und Lehnenkopf in Leder Valcona perforiert. Leder Valcona ist chromfrei gegerbt, durchgefärbt und mit lichtechten Farbpigmenten versehen. Der geringe Lackauftrag unterstützt die Atmungsaktivität, die ungeprägte Oberfläche unterstreicht den hochwertigen Charakter. Türverkleidungseinsätze in Alcantara ▶ Belüftung der Sitz- und Lehnenmittelbahn von Fahrer- und Beifahrersitz sorgt schnell durch eingesaugte Luft für ein angenehmes Sitzklima auch bei hohen Außentemperaturen; in 3 Stufen einstellbar ▶ Massagefunktion vorn in 3 Intensitäten; 8 Massageprogramme: Welle, Kreisen, Stretch, Erholung, Rücken, Schulter, Aktivierung, Vitalisierung ▶ Holzapplikationen an der Rückseite der Vordersitze. In Kombination mit dem Ambiente-Lichtpaket plus ist die Holzapplikation mit einem LED-Lichtband versehen. ▶ Komfort-Mittelarmlehne vorn in Längsrichtung und Höhe stufenlos einstellbar, geteilt für Fahrer und Beifahrer; mit aufklappbaren Staufächern 	PS9	4.000,-	●	●	●	-	●	●	●		
	PS8	3.361,34 ohne Mehrpreis	-	-	-	●	-	-	-		

Sitze für Fahrer und Beifahrer



		Bestellschlüssel	EUR inkl. 19% MwSt. ¹ EUR ohne MwSt. ¹	A8 50 TDI quattro A8 55 TFSI quattro	A8 60 TFSI quattro	A8 60 TFSI e quattro	S8 TFSI quattro	A8 L 50 TDI quattro A8 L 55 TFSI quattro	A8 L 60 TFSI quattro	A8 L 60 TFSI e quattro
<p>Komfort-Individualkontursitz-Paket in Sportoptik</p>  <ul style="list-style-type: none"> ▶ Komfort-Individualkontursitze in Sportoptik mit elektrischer Einstellung von Sitzhöhe, Sitzlängsposition, Sitz- und Lehnenneigung, Lehnenkopf und Oberschenkelauflage sowie Kopfstützen; pneumatische Einstellung der Sitz- und Lehnenwangen sowie der Lendenwirbelstütze ▶ Sitzmittelbahn und Einsatz im Lehnenkopf in Leder Valcona perforiert. Leder Valcona ist chromfrei gegerbt, durchgefärbt und mit lichtechten Farbpigmenten versehen. Der geringe Lackauftrag unterstützt die Atmungsaktivität, die ungeprägte Oberfläche unterstreicht den hochwertigen Charakter. Türverkleidungseinsätze in Alcantara ▶ Belüftung der Sitz- und Lehnenmittelbahn von Fahrer- und Beifahrersitz sorgt schnell durch eingesaugte Luft für ein angenehmes Sitzklima auch bei hohen Außentemperaturen; in 3 Stufen einstellbar ▶ Massagefunktion vorn in 3 Intensitäten; 8 Massageprogramme: Welle, Kreisen, Stretch, Erholung, Rücken, Schulter, Aktivierung, Vitalisierung ▶ Holzapplikationen an der Rückseite der Vordersitze. In Kombination mit dem Ambiente-Lichtpaket plus ist die Holzapplikation mit einem LED-Lichtband versehen. ▶ Komfort-Mittelarmlehne vorn in Längsrichtung und Höhe stufenlos einstellbar, geteilt für Fahrer und Beifahrer; mit aufklappbaren Staufächern 	PS2	4.550,- 3.823,53	●	●	●	○	●	●	●	
<p>Wärme-Komfort-Paket vorn</p> <p>Mittelarmlehne und Armauflagen in den Türen vorn beheizbar Hinweis: nur in Verbindung mit Lederpaket und Multifunktionslenkrad mit Schaltwippen und Lenkradheizung bestellbar</p>	2L1	170,- 142,86	●	●	●	●	●	●	●	
<p>Leder Unikat</p> <p>Leder Unikat ist ein exklusives Naturleder. Das vegetabil – ausschließlich mit pflanzlichen Extrakten – gegerbte Leder ist vollständig durchgefärbt und wird nur mit einem dünnen pigmentierten Lackauftrag versehen. Dies sorgt für die außergewöhnliche Atmungsaktivität und Feuchtigkeitsregulierung des Leders und macht es besonders weich und griffig. Der besondere Lederduft, die warme Oberfläche und die in der Lederbearbeitung belassenen typischen Naturmerkmale – wie z. B. Unebenheiten in der Oberfläche – sorgen für eine besonders natürliche Ausstrahlung. Charakteristische Gebrauchsspuren kreieren über die Zeit eine typische Patina.</p>	N1A	2.700,- 2.268,91 2.100,- 1.764,71	●	●	●	-	●	●	●	

Sitze im Fond

		Bestellschlüssel	EUR inkl. 19% MwSt. ¹	EUR ohne MwSt. ¹	A8 50 TDI quattro A8 55 TFSI quattro	A8 60 TFSI quattro	A8 60 TFSI e quattro	S8 TFSI quattro	A8 L 50 TDI quattro A8 L 55 TFSI quattro	A8 L 60 TFSI quattro	A8 L 60 TFSI e quattro
<p>3-sitzige Rücksitzanlage</p>  <p>nicht umlegbar; mit ausklappbarer Mittelarmlehne inklusive Getränkehalter und Ablagefach</p>					○	○	○	○	○	○	○
<p>Fondsitz-Paket Einzelsitze (2 + 1 Sitze)</p>  <p>in Verbindung mit Komfort-Individualkontursitz-Paket; 3-sitzige Rücksitzanlage mit 2 elektrisch einstellbaren Einzelsitzen; Einstellung von Sitzlängsposition, Sitz- und Lehnenneigung sowie Lehnenkopferstellung; pneumatische 4-Wege-Lendenwirbelstütze; inklusive:</p> <ul style="list-style-type: none"> ▶ Komfort-Mittelarmlehne hinten mit Holzdekor und Bedienelementen ▶ 4-Zonen-Komfortklimaautomatik ▶ Komfortkopfstützen hinten, elektrisch verstellbar ▶ Memory-Funktion für die Einzelsitze hinten ▶ elektrische Sonnenschutzrollos an der Heckscheibe und Türscheibe hinten ▶ Beifahrersitz-Längsposition vom Fond aus elektrisch einstellbar <p>Hinweis: Fahrzeugzulassung für 5 Personen</p>	PE6	<p>4.675,- 3.928,57</p> <p>3.685,- 3.096,64</p> <p>3.435,- 2.886,55</p> <p>2.445,- 2.054,62</p>	●	●	-	-	-	-	-	-	
<p>Fondsitz-Paket Einzelsitze mit durchgehender, beledeter Mittelkonsole (2 Sitze)</p>  <p>in Verbindung mit Komfort-Individualkontursitz-Paket; 2 elektrisch einstellbare Einzelsitze hinten; Einstellung von Sitzlängsposition, Sitz- und Lehnenneigung sowie Lehnenkopferstellung; pneumatische 4-Wege-Lendenwirbelstütze; inklusive:</p> <ul style="list-style-type: none"> ▶ durchgehende, belederte Mittelkonsole mit Armauflage, Holzdekor und Bedienelementen sowie 230-Volt-Steckdose ▶ Lederpaket ▶ 4-Zonen-Komfortklimaautomatik ▶ Komfortkopfstützen hinten, elektrisch verstellbar ▶ Memory-Funktion für die Einzelsitze hinten ▶ Sitzbelüftung und Massagefunktion hinten ▶ Matrix LED-Leseleuchten ▶ Rear Seat Remote ▶ Fußstützen hinten ▶ Beifahrersitz-Längsposition vom Fond aus elektrisch einstellbar <p>Hinweis: Fahrzeugzulassung für 4 Personen</p>	PE1	<p>8.035,- 6.752,10</p> <p>6.795,- 5.710,08</p>	-	-	-	-	-	●	●	-	



Sitze im Fond

		Bestellschlüssel	EUR inkl. 19% MwSt. ¹	EUR ohne MwSt. ¹	A8 50 TDI quattro A8 55 TFSI quattro	A8 60 TFSI quattro	A8 60 TFSI e quattro	S8 TFSI quattro	A8 L 50 TDI quattro A8 L 55 TFSI quattro	A8 L 60 TFSI quattro	A8 L 60 TFSI e quattro
Bildschirme im Fond	<p>Das System besteht aus zwei Bildschirmen, welche an der Rückenlehne der Vordersitze installiert sind. Mit Hilfe einer von Audi bereitgestellten App können die Inhalte (Videostreams, Spiele usw.) von beliebigen Kundengeräten (Smartphones, Tablets oder Laptop) zur Anzeige gebracht werden.</p> <p>Beschreibung der Bildschirme:</p> <ul style="list-style-type: none"> ▶ 10,1-Zoll-Diagonale ▶ Full-HD-Auflösung (1920 x 1080) ▶ Helligkeit 700 cd/m² ▶ Antireflexionsbeschichtung ▶ Touchscreenbedienung ▶ 1 x USB-C zur Datenübertragung oder Spannungsversorgung <ul style="list-style-type: none"> ▶ HDMI-Eingang für externe Video- oder Audioquellen ▶ Klinkebuchse für kabelgebundene Kopfhörer ▶ Bluetooth für u. a. schnurlose Kopfhörer ▶ WLAN für u. a. Empfang der wiederzugebenden Inhalte ▶ Tonausgabe über das im Fahrzeug integrierte Soundsystem <p>Hinweis für A8 L: nur in Verbindung mit Fondsitz-Paket Ruhesitz mit durchgehender, beledeter Mittelkonsole bestellbar</p>	9WP	1.800,- 1.512,61		●	●	●	●	●	●	●
Fondsitz-Paket Ruhesitz mit durchgehender, beledeter Mittelkonsole inklusive Komfort-Individualkontursitz-Paket	 <p>Komfort-Individualkontursitz-Paket vorn; 2 elektrisch einstellbare Einzelsitze hinten; Einstellung von Sitzlängsposition, Sitz- und Lehnenneigung sowie Lehnenkopferstellung; pneumatische 4-Wege-Lendenwirbelstütze; inklusive:</p> <ul style="list-style-type: none"> ▶ Ruhesitz hinten rechts ▶ elektrisch ausfahrbare Fußauflage in der Rückenlehne des Beifahrersitzes, beheizbar mit Massagefunktion ▶ durchgehende, belederte Mittelkonsole mit Armauflage, Holzdekor und Bedienelementen sowie 230-Volt-Steckdose ▶ Lederpaket ▶ 4-Zonen-Komfortklimaautomatik ▶ Komfortkopfstützen hinten, elektrisch verstellbar ▶ Memory-Funktion für die Einzelsitze hinten ▶ Sitzbelüftung und Massagefunktion hinten <ul style="list-style-type: none"> ▶ Bildschirme im Fond ▶ Matrix LED-Leseleuchten ▶ Rear Seat Remote ▶ Wärmekomfort-Paket vorn und hinten ▶ Doppelspeichen-Lederlenkrad mit Schaltwippen und Lenkradheizung ▶ Fußstützen hinten ▶ Beifahrersitz-Längsposition vom Fond aus elektrisch einstellbar <p>Hinweis: Fahrzeugzulassung für 4 Personen; Beifahrersitz nur mit eingeschränkten Funktionen: ohne Verstellbarkeit von Lehnenkopf, Kopfstütze, Lendenwirbelstütze sowie Sitz- und Lehnenseitenwangen; Sitzbelüftung nur für die Sitzfläche, Massagefunktion nicht verfügbar; nur in Verbindung mit Bildschirme im Fond bestellbar</p>	PE2	16.335,- 13.726,89 15.095,- 12.684,87	-	-	-	-	●	●	-	
2 Klappische im Fond	beidseitig aus der durchgezogenen Mittelkonsole ausklappbare Tische für die Fondsitze; Oberfläche schwarz beledert	1U1	2.140,- 1.798,32	-	-	-	-	●	●	●	

		Bestellschlüssel	EUR inkl. 19% MwSt. ¹	EUR ohne MwSt. ¹	A8 50 TDI quattro A8 55 TFSI quattro	A8 60 TFSI quattro	A8 60 TFSI e quattro	S8 TFSI quattro	A8 L 50 TDI quattro A8 L 55 TFSI quattro	A8 L 60 TFSI quattro	A8 L 60 TFSI e quattro
Sitzbelüftung und Massagefunktion vorn und hinten	<ul style="list-style-type: none"> ▶ Belüftung der äußeren Fondsitze sorgt schnell durch eingesaugte Luft für ein angenehmes Sitzklima auch bei hohen Außentemperaturen; in 3 Stufen einstellbar ▶ Massagefunktion hinten in 3 Intensitäten; Bedienung über Rear Seat Remote; 8 Massageprogramme: Welle, Kreisen, Stretch, Erholung, Rücken, Schulter, Aktivierung, Vitalisierung 	4D2	1.760,- 1.478,99	●	●	●	●	●	●	●	●
Wärme-Komfort-Paket vorn und hinten	 <p>Mittelarmlehnen und Armauflagen in den Türen vorn und hinten beheizbar Hinweis: nur in Verbindung mit Lederpaket, 4-Zonen-Komfortklimaautomatik, Rear Seat Remote, Multifunktionslenkrad mit Schaltwippen und Lenkradheizung bestellbar</p>	2L3	390,- 327,73	●	●	●	●	●	●	●	●
Komfortkopfstützen hinten	in besonders weichem Leder	3Q3	275,- 231,09	●	●	●	●	●	●	●	●
Kindersitzbefestigung ISOFIX und Top Tether für die äußeren Fondsitze	Haltevorrichtung zur praktischen Befestigung von ISOFIX-Kindersitzen; mit zusätzlichem oberen Befestigungspunkt (Top Tether). Die empfohlenen Kindersitze erhalten Sie bei Ihrem Audi Partner.			○	○	○	○	○	○	○	○
12-V-Steckdose, in der Mittelkonsole vorn und hinten				○	○	○	○	○	○	○	○
Make-up-Spiegel im Fond				-	-	-	-	○	○	○	○
Matrix LED-Leseleuchten	 <p>Matrix LED-Leseleuchte mittig im Fond. Der Lichtkegel entsteht aus sieben sich überschneidenden Lichtfeldern. Mit dem Rear Seat Remote lassen sich Helligkeit, Position und Fokus der Lichtverteilung einstellen.</p>	8S3	250,- 210,08	●	●	●	●	●	●	●	●
Fußstützen hinten		OTR	240,- 201,68	-	-	-	-	●	●	●	●

Lederausstattungen



		Bestellschlüssel	EUR inkl. 19% MwSt. ¹ EUR ohne MwSt. ¹	A8 50 TDI quattro A8 55 TFSI quattro	A8 60 TFSI quattro	A8 60 TFSI e quattro	S8 TFSI quattro	A8 L 50 TDI quattro A8 L 55 TFSI quattro	A8 L 60 TFSI quattro	A8 L 60 TFSI e quattro
Lederpaket*	 <ul style="list-style-type: none"> ▶ Mittelkonsole ▶ Armauflagen in den Türen ▶ Airbagkappe am Lenkrad <p>in Leder Feinnappa mit Ziernaht</p> <p>inklusive Ablagefach mit Deckel und zusätzlicher Dekorleiste in den Armauflagen der Türen vorn und hinten</p>	7HB	990,- 831,93	●	●	●	○	●	●	●
Erweitertes Lederpaket*	 <ul style="list-style-type: none"> ▶ Mittelkonsole ▶ Armauflagen in den Türen ▶ Airbagkappe am Lenkrad ▶ Instrumententafeloberseite ▶ Türbrüstungen <p>in Leder Feinnappa mit Ziernaht</p> <p>inklusive:</p> <ul style="list-style-type: none"> ▶ elektrischer Sonnenschutzrollos für die Heckscheibe und die hinteren Seitenscheiben ▶ Ablagefach mit Deckel und zusätzlicher Dekorleiste in den Armauflagen der Türen vorn und hinten 	7HC	3.400,- 2.857,14 2.410,- 2.025,21	●	●	●	-	-	-	-
Volllederpaket*	 <ul style="list-style-type: none"> ▶ Mittelkonsole ▶ Airbagkappe am Lenkrad ▶ Instrumententafeloberseite ▶ Instrumententafelunterseite inklusive Handschuhfach ▶ Türverkleidungen inklusive Türtaschen, Armauflagen und Brüstung ▶ Sitzblenden und Lehnenabdeckungen vorn ▶ Kopfstützenschalen vorn <p>in Leder Feinnappa mit Ziernaht</p> <p>inklusive:</p> <ul style="list-style-type: none"> ▶ Alcantara-Paket: Dachhimmel und Heckablage in Alcantara ▶ elektrischer Sonnenschutzrollos für die Heckscheibe und die hinteren Seitenscheiben ▶ Ablagefach mit Deckel und zusätzlicher Dekorleiste in den Armauflagen der Türen vorn und hinten 	7HD	7.510,- 6.310,92 6.520,- 5.478,99	●	●	●	-	-	-	-

* Die Abbildungen zeigen Leder und Kontrastnähte aus dem Farbangebot Audi exclusive.

● = als Sonderausstattung lieferbar ○ = Serienausstattung - = kein Angebot. Erläuterungen zu den Fußnoten finden Sie ab Seite 142.

Dekorelemente



EUR inkl. 19% MwSt. ¹	EUR ohne MwSt. ¹	A8 50 TDI quattro A8 55 TFSI quattro	A8 60 TFSI quattro	A8 60 TFSI e quattro	S8 TFSI quattro	A8 L 50 TDI quattro A8 L 55 TFSI quattro	A8 L 60 TFSI quattro	A8 L 60 TFSI e quattro
-------------------------------------	--------------------------------	---	--------------------	----------------------	-----------------	---	----------------------	------------------------

Obere Dekoreinlagen

Hölzer für Armaturentafel, Türverkleidungen und Mittelkonsole; inklusive Einfassungen in Aluminiumoptik:



▶ Holz Eschenmaser
graubraun naturell
(5MC)



▶ Carbon Vector



▶ Holz Nussbaumwurzel
naturell (5MG)



▶ Holz Eukalyptus
graubraun naturell
(7TE)



▶ Klavierlack schwarz
(5TL)

ohne Mehrpreis	○	○	○	●	○	○	○	○
	-	-	-	○	-	-	-	-
460,- 386,55 ohne Mehrpreis	●	●	●	-	●	●	●	●
750,- 630,25 ohne Mehrpreis	●	●	●	-	●	●	●	●
	-	-	-	●	-	-	-	-

Untere Dekoreinlagen

für Armaturentafel:





▶ Feinlack graphitgrau



▶ Aluminium matt
gebürstet dunkel
(GT1)

	○	○	○	-	○	○	○	○
190,- 159,66	●	●	●	○	●	●	●	●

Dekorelemente

		Bestellschlüssel	EUR inkl. 19% MwSt. ¹	EUR ohne MwSt. ¹	A8 50 TDI quattro A8 55 TFSI quattro	A8 60 TFSI quattro	A8 60 TFSI e quattro	S8 TFSI quattro	A8 L 50 TDI quattro A8 L 55 TFSI quattro	A8 L 60 TFSI quattro	A8 L 60 TFSI e quattro
Ambiente-Lichtpaket	weiße Beleuchtung des Fahrzeuginnenraums in LED-Technologie. In Verbindung mit dem optionalen Assistenzpaket Stadt fungiert das Konturlicht in den Türen als rotes Warnlicht für die Ausstiegswarnung.				○	○	○	-	○	○	○
Ambiente-Lichtpaket plus	 <p>Das Ambiente-Lichtpaket plus taucht den Innenraum des A8 in ein stimmungsvolles, mehrfarbiges Licht: Neben 6 vordefinierten Farbprofilen kann ein interaktives Farbprofil gewählt werden, das durch die Modi des Audi drive select gesteuert wird. Darüber hinaus kann aus 30 Farben ein individuelles Farbprofil zusammengestellt werden. In Verbindung mit dem optionalen Assistenzpaket Stadt fungiert das Konturlicht in den Türen als rotes Warnlicht für die Ausstiegswarnung. Beleuchtete Einstiegsleisten vorn und hinten</p>	QQ2	600,- 504,20		●	●	●	○	●	●	●
Bedientasten schwarz glänzend mit haptischem Feedback	Bedientastenleiste, Lichttasten, Tasten Sitzmemory vorn und hinten schwarz glänzend; Bedientasten- sowie Lichttastenleiste mit haptischem Feedback				○	○	○	-	○	○	○
Bedientasten schwarz glänzend mit haptischem Feedback und erweiterter Aluminiumoptik	Bedientasten für Fahrerassistenzsysteme, Tasten für Parkbremse, Auto-Hold-Funktion, Zentralverriegelung vorn und hinten, Heck- und Tankklappenentriegelung sowie Fensterheber in Aluminiumoptik	GS5	240,- 201,68		●	●	●	○	●	●	●
Erweiterte Dekorelemente in Klavierlack schwarz	 <ul style="list-style-type: none"> ▶ Obere Dekoreinlage in Klavierlack schwarz ▶ Dachhaltegriffe mit Segmenten in Klavierlack schwarz ▶ Wählhebel mit Segment in Klavierlack schwarz 	PAH	1.470,- 1.235,29 720,- 605,04		●	●	●	-	●	●	●

		Bestellschlüssel	EUR inkl. 19% MwSt. ¹	EUR ohne MwSt. ¹	A8 50 TDI quattro A8 55 TFSI quattro	A8 60 TFSI quattro	A8 60 TFSI e quattro	S8 TFSI quattro	A8 L 50 TDI quattro A8 L 55 TFSI quattro	A8 L 60 TFSI quattro	A8 L 60 TFSI e quattro
Einstiegsleisten personalisiert vorn Audi exclusive		YVZ	1.500,- 1.260,50		●	●	●	●	●	●	●
	Die Aluminiumeinlage der Einstiegsleisten vorn kann mit einem Schriftzug personalisiert werden. Ein Angebot der Audi Sport GmbH										
Einstiegsleisten personalisiert vorn und hinten Audi exclusive		YVX	2.350,- 1.974,79		●	●	●	●	●	●	●
	Die Aluminiumeinlage der Einstiegsleisten vorn und hinten kann mit einem Schriftzug personalisiert werden. Ein Angebot der Audi Sport GmbH										

Dachhimmel/Heckablage

	Bestellschlüssel	EUR inkl. 19% MwSt. ¹ EUR ohne MwSt. ¹	A8 50 TDI quattro A8 55 TFSI quattro	A8 60 TFSI quattro	A8 60 TFSI e quattro	S8 TFSI quattro	A8 L 50 TDI quattro A8 L 55 TFSI quattro	A8 L 60 TFSI quattro	A8 L 60 TFSI e quattro
Dachhimmel in Stoff	abhängig von der gewählten Innenausstattungsfarbe in Pastellsilber oder Perlmutterbeige		○	○	○	○	○	○	○
Dachhimmel in Stoff schwarz		6NQ 350,- 294,12 ohne Mehrpreis	●	●	●	-	●	●	●
Alcantara-Paket	Dachhimmel abhängig von der gewählten Innenausstattungsfarbe in Pastellsilber oder Perlmutterbeige; Heckablage abhängig von der gewählten Innenausstattungsfarbe in Schwarz, Perlmutterbeige, Turmalinblau, Metropolgrau, Pastellsilber (Audi design selection) oder Merinograu (Audi design selection)	PL7 1.550,- 1.302,52	●	●	●	●	●	●	●
Alcantara-Paket mit schwarzem Dachhimmel		PL4 1.550,- 1.302,52	●	●	●	●	●	●	●



Lenkräder/Wählhebel

		Bestellschlüssel	EUR inkl. 19% MwSt. ¹	EUR ohne MwSt. ¹	A8 50 TDI quattro A8 55 TFSI quattro	A8 60 TFSI quattro	A8 60 TFSI e quattro	S8 TFSI quattro	A8 L 50 TDI quattro A8 L 55 TFSI quattro	A8 L 60 TFSI quattro	A8 L 60 TFSI e quattro
Doppelspeichen-Lederlenkrad mit Multifunktion und Schaltwippen	mit farblich auf die gewählte Schalttafeloberseite abgestimmtem Leder von Lenkrad und Wählhebelknopf, Multifunktions-Bedienkonzept für Infotainment, Telefon, Sprachdialogsystem und Fahrerinformationssystem im Audi virtual cockpit; Schaltwippen ermöglichen das manuelle Wechseln der Fahrstufen; Lenkrad-Applikation in Aluminiumoptik; im S8 mit farblich abgesetzten Nähten, S-Emblem und Schaltwippen in Aluminiumoptik				<input type="radio"/>	<input type="radio"/>	<input type="radio"/>	<input type="radio"/>	<input type="radio"/>	<input type="radio"/>	<input type="radio"/>
Doppelspeichen-Lederlenkrad mit Multifunktion, Schaltwippen und Lenkradheizung	Der Lenkradkranz ist beheizbar.	Z2M	240,- 201,68		<input checked="" type="radio"/>	<input checked="" type="radio"/>	<input checked="" type="radio"/>	<input checked="" type="radio"/>	<input checked="" type="radio"/>	<input checked="" type="radio"/>	<input checked="" type="radio"/>
Wählhebelknopf in Leder		6Q2	ohne Mehrpreis		<input type="radio"/>	<input type="radio"/>	<input type="radio"/>	<input checked="" type="radio"/>	<input type="radio"/>	<input type="radio"/>	<input type="radio"/>
Wählhebelknopf in Carbon Vector					-	-	-	<input type="radio"/>	-	-	-

Klimatisierung



		Bestellschlüssel	EUR inkl. 19% MwSt. ¹	EUR ohne MwSt. ¹	A8 50 TDI quattro A8 55 TFSI quattro	A8 60 TFSI quattro	A8 60 TFSI e quattro	S8 TFSI quattro	A8 L 50 TDI quattro A8 L 55 TFSI quattro	A8 L 60 TFSI quattro	A8 L 60 TFSI e quattro
2-Zonen-Klimaautomatik	<ul style="list-style-type: none"> ▶ getrennte Temperaturverteilung für Fahrer- und Beifahrerseite ▶ Klimatisierung des Fondraums über Luftausströmer in der Mittelkonsole hinten ▶ Defrosterdüsen für Windschutz- und Seitenscheiben ▶ kombinierter Schadstoff- und Feinstaubfilter 				○	○	-	-	○	○	-
4-Zonen-Komfortklimaautomatik	 <p>zusätzlich zur 2-Zonen-Klimaautomatik:</p> <ul style="list-style-type: none"> ▶ Temperatureinstellung und Luftverteilung hinten links und rechts getrennt einstellbar ▶ Luftaustrittsdüsen in der B-Säule ▶ Klimabedienteil hinten mit Touchbedienung ▶ durch Insassenerkennung effiziente Klimazonenregelung möglich ▶ automatischer Umluftbetrieb und sonnenstandsabhängige Regelung ▶ staub- und geruchsabscheidender Allergenfilter ▶ Restwärmenutzung ▶ Personalisierung 	9AU	1.240,- 1.042,02		●	●	○	○	●	●	○
Komfort-Standklimatisierung	Die Standklimatisierung kühlt oder erwärmt den Innenraum bei Bedarf vor Fahrtantritt für einen sehr hohen Klimakomfort. Sie ist im MMI oder komfortabel über die myAudi App ⁷ programmier- und aktivierbar – unabhängig davon, ob das Fahrzeug zu dem Zeitpunkt geladen wird oder nicht. Beim Entriegeln des Fahrzeugs mit dem Funkschlüssel kann eine „Kurz-Klimatisierung“ gestartet werden. Darüber hinaus können auch die Sitzheizung und – wenn mitbestellt – Sitzbelüftung, Lenkradheizung und Frontscheibenheizung vor Fahrtantritt aktiviert werden.				-	-	○	-	-	-	○
Standheizung/-lüftung	Die Standheizung erwärmt den Innenraum und befreit die Scheiben von Eis ohne Inbetriebnahme des Motors. Die Standlüftung führt Frischluft zu und senkt die Innenraumtemperatur. Beide Funktionen sind mittels Timer und separater Funkfernbedienung aktivierbar. Eine intelligente Steuerung mit Timer und Abfahrtszeitprogrammierung berechnet zeit- und energieeffizient die Heizdauer. 2 Heizmodi wählbar: <ul style="list-style-type: none"> ▶ „abtauen“ (Abtaumodus nur für die Scheiben) ▶ „warm“ (Aufwärmmodus für zusätzliches Vorwärmen des Innenraums) In Verbindung mit der Ausstattung Audi connect Remote & Control ⁸ lässt sich die Standheizung komfortabel über die Smartphone-App programmieren.	9M9	1.635,- 1.373,95		●	●	-	●	●	●	-
Ionisator und Aromatisierung	 enthält Ionisator und Aromatisierung. Durch Ionisierung können schädliche Partikel und Keime in der Luft reduziert und die Luftqualität im Fahrzeuginnenraum verbessert werden. Die Aromatisierung sorgt für ein Gefühl von Frische, wobei zwischen 2 hochwertigen Düften und 4 verschiedenen Intensitäten gewählt werden kann. Der Geruch des Fahrzeuginnenraums wird dadurch nicht dauerhaft verändert; es lagern sich keine Duftmoleküle auf textilen Oberflächen des Fahrzeugs oder der Kleidung ab.	2V9	550,- 462,18		●	●	●	●	●	●	●

Weitere Innenausstattungen

		Bestellschlüssel	EUR inkl. 19% MwSt. ¹	EUR ohne MwSt. ¹	A8 50 TDI quattro A8 55 TFSI quattro	A8 60 TFSI quattro	A8 60 TFSI e quattro	S8 TFSI quattro	A8 L 50 TDI quattro A8 L 55 TFSI quattro	A8 L 60 TFSI quattro	A8 L 60 TFSI e quattro
Fußmatten vorn und hinten	aus Velours, abgestimmt auf die jeweilige Teppichfarbe				○	○	○	○	○	○	○
Kühlbox Audi exclusive	Ablagefach für zwei 1-Liter-Flaschen liegend und 2 Dosen; mit Kompressor-Kühltechnik; Temperatureinstellung von -6 °C bis +6 °C Ein Angebot der Audi Sport GmbH Hinweis: nur in Verbindung mit 4-Zonen-Komfortklimaautomatik bestellbar	1W7	1.100,- 924,37		●	●	●	●	●	●	●
											
Kühlbox inkl. Barfach Audi exclusive	Ablagefach für zwei 1-Liter-Flaschen liegend sowie zusätzliches Ablagefach inkl. 2 Gläser mit Audi exclusive-Schriftzug; mit Kompressor-Kühltechnik; Temperatureinstellungen von -6 °C bis +6 °C Ein Angebot der Audi Sport GmbH Hinweis: nur in Verbindung mit 4-Zonen-Komfortklimaautomatik bestellbar	1W1	1.450,- 1.218,49		●	●	●	●	●	●	●
Nichtraucherausführung	jeweils eine 12-Volt-Steckdose vorn und hinten				○	○	○	○	○	○	○
Zigarettenanzünder und Aschenbecher	Zigarettenanzünder, vorn und hinten; 2 Aschenbecher	9JB	80,- 67,23		●	●	●	●	●	●	●
Gepäckraumpaket	Gepäckraumpaket mit 12-Volt-Steckdose, Gepäckspinne, Netz an der linken Gepäckraumverkleidung und Ladekantenschutz in Edelstahl	6M1	160,- 134,45		●	●	●	●	●	●	●
230-Volt-Steckdose	zum direkten Betrieb von Wechselspannungsgeräten mit einer Leistung von bis zu 150 Watt, für elektrische Verbraucher wie z. B. Netzteile von Laptops, Mobiltelefonen oder Spielkonsolen; Funktion bei eingeschalteter Zündung; ersetzt 12-Volt-Steckdose/Zigarettenanzünder hinten	9Z3	170,- 142,86		●	●	●	●	●	●	●
Durchladeeinrichtung	Lademöglichkeit zum Transport langer Gegenstände	3X4	200,- 168,07		●	●	●	●	●	●	●
Handschuhfachkühlung	Temperatur analog Beifahrereinstellungen in 2-Zonen-Klimabedienteil				○	○	○	○	○	○	○

● = als Sonderausstattung lieferbar ○ = Serienausstattung - = kein Angebot. Erläuterungen zu den Fußnoten finden Sie ab Seite 142.

Innenausstattungen Audi exclusive

	Bestellschlüssel	EUR inkl. 19% MwSt. ¹ EUR ohne MwSt. ¹	A8 50 TDI quattro A8 55 TFSI quattro	A8 60 TFSI quattro	A8 60 TFSI e quattro	S8 TFSI quattro	A8 L 50 TDI quattro A8 L 55 TFSI quattro	A8 L 60 TFSI quattro	A8 L 60 TFSI e quattro
Lederausstattung (Paket 1) in Leder Valcona Audi exclusive* Sitzmittelbahn, Sitzseitenwangen, Mittelarmlehnen, Lehnenabdeckungen vorn sowie Kopfstützenschalen vorn und hinten in Leder Valcona; Türverkleidungseinsätze in Alcantara Ein Angebot der Audi Sport GmbH	YZ1	5.500,- 4.621,85	●	●	●	●	●	●	●
Lederausstattung (Paket 2) in Leder Valcona Audi exclusive*  zusätzlich zu Paket 1: Mittelkonsole und Armauflage in den Türen in Leder Ein Angebot der Audi Sport GmbH	YZ2	8.000,- 6.722,69	●	●	●	●	●	●	●
Lederausstattung (Paket 3) in Leder Valcona Audi exclusive**  zusätzlich zu Paket 2: Türbrüstungen, Instrumententafeloberseite und Lenkradkranz in Leder; Nähte am Lenkradkranz in Audi exclusive-spezifischem Nahtbild; Anbauteile farblich angepasst Ein Angebot der Audi Sport GmbH	YZ3	10.000,- 8.403,36	●	●	●	●	●	●	●
Lederausstattung (Paket 4) in Leder Valcona Audi exclusive**  zusätzlich zu Paket 3: Instrumententafelunterseite inklusive Handschuhfach, Türverkleidungen inklusive Türtaschen und Sitzblenden in Leder Ein Angebot der Audi Sport GmbH	YZ4	13.000,- 10.924,37	●	●	●	●	●	●	●

* Die Farben des Leders, des Alcantaras, der Nähte und der Biesen sind aus dem Farbangebot Audi exclusive frei wählbar.

** Anbauteile sind farblich angepasst. Instrumententafeloberseite nur in Jetgrau, Karmesinrot, Ozeanblau, Baikalblau, Granitgrau und Schwarz erhältlich.

● = als Sonderausstattung lieferbar ○ = Serienausstattung – = kein Angebot. Erläuterungen zu den Fußnoten finden Sie ab Seite 142.

		Bestellschlüssel	EUR inkl. 19% MwSt. ¹ EUR ohne MwSt. ¹	A8 50 TDI quattro A8 55 TFSI quattro	A8 60 TFSI quattro	A8 60 TFSI e quattro	S8 TFSI quattro	A8 L 50 TDI quattro A8 L 55 TFSI quattro	A8 L 60 TFSI quattro	A8 L 60 TFSI e quattro
Airbagkappe in Leder Audi exclusive		Airbagkappe in Leder Feinnappa; Farben des Leders und der Nähte aus dem Angebot der Haupt- und Akzentfarben Audi exclusive frei wählbar Ein Angebot der Audi Sport GmbH	YUH 400,- 336,13	●	●	●	●	●	●	●
Dachhimmel Alcantara Audi exclusive		Dachhimmel, Säulenverkleidung und Sonnenblenden in Alcantara. Die Farben des Alcantaras sind aus dem Farbangebot Audi exclusive frei wählbar. Dachhaltegriffe, Mantelhaken und Leuchteinheit sind farbangepasst. Ein Angebot der Audi Sport GmbH	YSK 4.700,- 3.949,58	●	●	●	●	●	●	●
Heckablage in Alcantara Audi exclusive		Die Farben des Alcantaras sind aus dem Farbangebot Audi exclusive frei wählbar. Ein Angebot der Audi Sport GmbH	YSG 1.500,- 1.260,50	●	●	●	●	●	●	●
Sicherheitsgurte Audi exclusive		Die Farbe des Gurtbandes ist aus dem Farbangebot Audi exclusive frei wählbar. Ein Angebot der Audi Sport GmbH	YTO 1.500,- 1.260,50	●	●	●	●	●	●	●
Fußmatten Audi exclusive		Farbe der Fußmatten, Keder, Biesen und Nähte aus dem Farbangebot Audi exclusive frei wählbar Ein Angebot der Audi Sport GmbH	YSR 430,- 361,34	●	●	●	●	●	●	●
Teppich und Fußmatten Audi exclusive		Farbe des Teppichs, der Fußmatten, Keder, Biesen und Nähte aus dem Farbangebot Audi exclusive frei wählbar Ein Angebot der Audi Sport GmbH	YSQ 1.890,- 1.588,24	●	●	●	●	●	●	●
Bedienelemente in Leder schwarz Audi exclusive		Lenkradkranz und Wählhebelknopf in Leder schwarz Audi exclusive. Die Farben der Nähte sind wählbar aus dem Angebot der Haupt-, Akzent- und Zusatzfarben Audi exclusive: Alabasterweiß, Cognacbraun, Diamantsilber, Havannabraun, Jetgrau, Karmesinrot, Ozeanblau, Schwarz, Alaskablau, Calendulagelb, Iguanagrün, Granitgrau, Baikalblau und Habanobraun. Ein Angebot der Audi Sport GmbH	YVU 790,- 663,87	●	●	●	●	●	●	●

Dekoreinlagen Audi exclusive

Bestellschlüssel	EUR inkl. 19% MwSt. ¹ EUR ohne MwSt. ¹	A8 50 TDI quattro A8 55 TFSI quattro	A8 60 TFSI quattro	A8 60 TFSI e quattro	S8 TFSI quattro	A8 L 50 TDI quattro A8 L 55 TFSI quattro	A8 L 60 TFSI quattro	A8 L 60 TFSI e quattro
YTA	1.700,- 1.428,57	●	●	●	●	●	●	●

Obere Dekoreinlagen Holz Audi exclusive



▶ Holz Eukalyptus
bernstein naturell



▶ Holz Eschenmaser
edelgrau naturell



▶ Holz Myrtenmaser
muskatbraun



▶ Holz Eiche sepia



▶ Holz Eschenmaser
nougat

Ein Angebot der Audi Sport GmbH

Technologien



660 km WDR 4

Datum & Uhrzeit

11:41
Donnerstag
31.8.2017



60 90 120 150 °C

0 km/h

30 50 °C

P AUTO
OFF
1/min x 1000

VIEW
OK

* + -





Anzeigen und Bediensysteme



Bestellschlüssel	EUR inkl. 19% MwSt. ¹ EUR ohne MwSt. ¹	A8 50 TDI quattro A8 55 TFSI quattro	A8 60 TFSI quattro	A8 60 TFSI e quattro	S8 TFSI quattro	A8 L 50 TDI quattro A8 L 55 TFSI quattro	A8 L 60 TFSI quattro	A8 L 60 TFSI e quattro
------------------	---	---	--------------------	----------------------	-----------------	---	----------------------	------------------------

Das serienmäßige Anzeige- und Bedienkonzept des Audi A8 besteht aus den beiden Touchdisplays des MMI touch response, dem Kombiinstrument des Audi virtual cockpit sowie dem Sprachdialogsystem mit natürlichsprachlicher Interaktion. Viele individuelle Fahrzeugeinstellungen sind über Zuordnung persönlicher Profile zu den Fahrzeugschlüsseln möglich. Optional sind das Head-up Display zur Projektion bestimmter Informationen auf die Frontscheibe sowie die Rear Seat Remote zur Bedienung diverser Ausstattungen im Fond des Fahrzeugs.



MMI touch response

Die beiden hochauflösenden Touchdisplays des Multi Media Interface (MMI) dienen der Darstellung und Bedienung der Infotainment- und Fahrzeugfunktionen:

- ▶ 10,1-Zoll-Farbdisplay (1.540 × 720 Pixel) zur Steuerung von Navigation, Medien und Fahrzeugfunktionen
- ▶ 8,6-Zoll-Farbdisplay (1.280 × 660 Pixel) zur Steuerung der Klimatisierungs- und Komfortfunktionen sowie als Eingabefeld für Handschrifterkennung

Die Bedienung der Touchdisplays entspricht der eines Smartphones über Gesten; die Touchscreens geben auf Wunsch haptisches und akustisches Feedback; intelligente Handschrifteingabe mit Ganzworterkennung

Audi virtual cockpit

volldigitales Kombiinstrument zur flexiblen Anzeige der vom Fahrer gewünschten Informationen: Geschwindigkeit/ Drehzahl, Kartendarstellung, Audi connect-Dienste[®], Radio-/Media-Information etc.

Bedienung des Audi virtual cockpit erfolgt über das Multifunktionslenkrad. Darstellung der Navigationskarte als 3D-Geländemodell auf dem hochauflösenden 12,3-Zoll-Full-HD-Farbdisplay (1.920 × 720 Pixel); permanente Anzeige von Navigationsinformationen im Bereich des Tachos bei aktiver Routenführung; inkl. Pausenempfehlung

Sprachdialogsystem



Zahlreiche Funktionen im Fahrzeug können – ohne die Verwendung zuvor festgelegter Kommandos – komfortabel durch natürlichsprachliche Interaktion bedient werden. Kommunikationsbeispiele sind: „Ich suche ein japanisches Restaurant in Berlin“, „Ich muss mit Peter Müller mobil sprechen“ oder „mir ist warm“.

Persönliche Profile

Im MMI können bis zu 6 persönliche Profile und ein Gastprofil für Ergonomie-, Infotainment- oder Fahrwerkseinstellungen gespeichert werden. Dazu zählen Einstellungen der Systeme Infotainment, Ergonomie (Sitz-, Spiegel-, Lenksäulenposition), Innenraumbeleuchtung, Klimatisierung, Ton/Klang, Fahrerassistenzsysteme, Fahrwerk, Head-up Display³ und Kombiinstrument. Das individuelle Profil wird den Fahrzeugschlüsseln, dem Audi connect Schlüssel bzw. der Audi connect Schlüsselkarte zugeordnet.

		<input type="radio"/>	<input type="radio"/>	<input type="radio"/>	<input type="radio"/>	<input type="radio"/>	<input type="radio"/>	<input type="radio"/>
		<input type="radio"/>	<input type="radio"/>	<input type="radio"/>	<input type="radio"/>	<input type="radio"/>	<input type="radio"/>	<input type="radio"/>
		<input type="radio"/>	<input type="radio"/>	<input type="radio"/>	<input type="radio"/>	<input type="radio"/>	<input type="radio"/>	<input type="radio"/>

Anzeigen und Bediensysteme

	Bestellschlüssel	EUR inkl. 19% MwSt. ¹ EUR ohne MwSt. ¹	A8 50 TDI quattro A8 55 TFSI quattro	A8 60 TFSI quattro	A8 60 TFSI e quattro	S8 TFSI quattro	A8 L 50 TDI quattro A8 L 55 TFSI quattro	A8 L 60 TFSI quattro	A8 L 60 TFSI e quattro
Head-up Display³  <p>projiziert auf Wunsch bestimmte Warnhinweise, Geschwindigkeit und weitere fahrerrelevante Informationen von Assistenzsystemen bzw. der Navigation in den direkten Sichtbereich des Fahrers und erlaubt so, die Blickabwendung von der Fahrbahn zu reduzieren; kontraststarke, mehrfarbige Anzeige</p>	KS1	1.390,- 1.168,07	●	●	●	●	●	●	●
Audi virtual cockpit plus  <p>Über das serienmäßige Audi virtual cockpit hinaus erlaubt das Audi virtual cockpit plus die Darstellungsoptionen „Dynamik“ und „Sport“.</p>	9S9	150,- 126,05	●	●	-	○	●	●	-
Rear Seat Remote  <p>Die Rear Seat Remote-Bedieneinheit verfügt über ein hochauflösendes 5,7-Zoll-OLED-Touchdisplay mit 1.920 x 1.080 Pixel und dient zur Steuerung von Komfort- und Infotainmentfunktionen. Sitzheizung, Sitzposition, Sitzklimatisierung und Massagefunktion der Sitze im Fond, 4-Zonen-Komfortklimaautomatik, Matrix LED-Leseleuchten, Sonnenschutzrollos, Ambiente-Lichtpaket plus sowie Medienwiedergabe – eine zentrale Bedieneinheit zur Steuerung vieler optionaler Komfort- und Infotainment-Ausstattungen.</p>	QW4	490,- 411,76	●	●	●	●	●	●	●

● = als Sonderausstattung lieferbar ○ = Serienausstattung - = kein Angebot. Erläuterungen zu den Fußnoten finden Sie ab Seite 142.

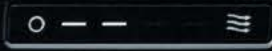

- MENU
- RADIO
- MEDIA
- TEL
- NAV

15:25

RADIO	MEDIEN	TELEFON	NACHRICHT
17,5°C	FAHRZEUG	EINSTELL.	PHONE APPS

17,5°C 21,0°C

+
-

AUTO AUTO

A/C OFF



OFF MAX REAR

Audi AI



Navigation, Medien und Soundsysteme

Bestellschlüssel	EUR inkl. 19% MwSt. ¹	EUR ohne MwSt. ¹	A8 50 TDI quattro A8 55 TFSI quattro	A8 60 TFSI quattro	A8 60 TFSI e quattro	S8 TFSI quattro	A8 L 50 TDI quattro A8 L 55 TFSI quattro	A8 L 60 TFSI quattro	A8 L 60 TFSI e quattro
------------------	-------------------------------------	--------------------------------	---	--------------------	----------------------	-----------------	---	----------------------	------------------------

MMI Navigation plus mit MMI touch response



Navigationssystem⁹ auf dem hochauflösenden 10,1-Zoll-Farbdisplay

- ▶ Kartenupdate lifetime¹⁰: Download aktueller Navigationsdaten
- ▶ 3D-Kartendarstellung mit Anzeige vieler Sehenswürdigkeiten und Stadtmodelle
- ▶ persönliche Routenassistent: überwacht bei aktivierter Funktion die Verkehrssituation auf regelmäßig gefahrenen Strecken – bspw. zwischen Wohn- und Arbeitsstätte – und bietet ab einer Verzögerung von mind. 7 Minuten Routenberechnung zur Staumfahrung an
- ▶ TMC (Verkehrsinformationen)
- ▶ MMI-Suche: Freitextsuche mit intelligenten Zielvorschlägen bereits während der Eingabe
- ▶ einfache Bedienung des Infotainments über natürlichsprachliche Interaktion¹¹
- ▶ detaillierte Routeninformationen: Kartenvorschau, Wahl aus Alternativrouten, POIs, Spurempfehlungen, Autobahnausfahrten, Kreuzungsdetailkarten u. v. m.
- ▶ Nutzung von Navigationsdaten für vorausschauendes und effizientes Fahren, z. B. Tempolimits und Steigungen
- ▶ Eingabe von bis zu 10 Zwischenzielen

Audi connect Navigation & Infotainment¹²

Die Erbringung der Dienste erfolgt über eine fest im Fahrzeug verbaute SIM-Karte. Die Kosten für Datenverbindungen sind im Preis für die Dienste enthalten. Ausgenommen hiervon sind die Datenverbindung für den WLAN-Hotspot, die Nutzung der Dienste Online Radio¹³ und Hybrid Radio¹³ und weitere, über eine Audi Smartphone-App angebotene Dienste. Die Datenverbindung für den WLAN-Hotspot, die Nutzung der Dienste Online Radio¹³ und Hybrid Radio¹³ und weitere, über eine Audi Smartphone-App angebotene Dienste erfolgt über die fest im Fahrzeug verbaute SIM-Karte¹³ und einen kostenpflichtigen Datentarif des Audi Providers. Informationen zu Tarifen und zur Buchung finden Sie unter www.my.audi.com oder www.audi.de/connect.

- | | |
|-------------------------------------|---|
| ▶ Online Points of Interest | ▶ Navigation mit Google Satellitenkarte ^{TM15} |
| ▶ Online Verkehrsinformationen plus | ▶ Onlinesuche nach Navigationszielen |
| ▶ Gefahreninformationen | ▶ Online Spracheingabe ¹⁶ |
| ▶ Wetterinformationen | ▶ Amazon Alexa-Integration ^{13,17,18,19} |
| ▶ Zugriff auf Kalender ⁷ | ▶ hochdetaillierte 3D Städte-Darstellung |
| ▶ myAudi Navigation | ▶ Online Radio ¹³ |
| ▶ On-Street Parking ¹⁴ | ▶ Hybrid Radio ¹³ |
| ▶ WLAN-Hotspot ¹³ | ▶ Nutzer-Profil ²⁰ |
| ▶ Online News | |

Hinweis: Rechtliche Informationen und Nutzungshinweise finden Sie ab Seite 124.

			<input type="radio"/>	<input type="radio"/>	<input type="radio"/>	<input type="radio"/>	<input type="radio"/>	<input type="radio"/>	<input type="radio"/>
			<input type="radio"/>	<input type="radio"/>	<input type="radio"/>	<input type="radio"/>	<input type="radio"/>	<input type="radio"/>	<input type="radio"/>

Navigation, Medien und Soundsysteme

		Bestellschlüssel	EUR inkl. 19% MwSt. ¹	EUR ohne MwSt. ¹	A8 50 TDI quattro A8 55 TFSI quattro	A8 60 TFSI quattro	A8 60 TFSI e quattro	S8 TFSI quattro	A8 L 50 TDI quattro A8 L 55 TFSI quattro	A8 L 60 TFSI quattro	A8 L 60 TFSI e quattro
Audi sound system	10 Lautsprecher inklusive Centerspeaker und Subwoofer, 6-Kanal-Verstärker mit einer Gesamtleistung von 180 Watt				○	○	○	-	○	○	○
Bang & Olufsen Premium Sound System mit 3D-Klang	Soundwiedergabe über 17 Lautsprecher inklusive 3D-Klang-Lautsprecher, Centerspeaker und Subwoofer, 16-Kanal-Verstärker mit einer Gesamtleistung von 730 Watt; räumliche Klangwiedergabe durch das Soundfeature 3D-Klang für die Vordersitze. Dieser wird durch zusätzliche Breitband-Lautsprecher in der A-Säule, durch die Mitteltöner und die Fraunhofer-Technologie Symphoria erzeugt. Der 3D-Klang kann mit sämtlichen Quellen wiedergegeben werden. Ein authentisches 3D-Surround-Erlebnis wird so im Fahrzeug erzeugt und vermittelt auf diese Weise das Gefühl, als säße man in einem Konzertsaal.	9VS	1.200,- 1.008,40	●	●	●	○	●	●	●	
Bang & Olufsen Advanced Sound System mit 3D-Klang	Sound-Wiedergabe über 23 Lautsprecher inklusive 3D-Klang vorn und hinten; Lautsprecher, Centerspeaker und Subwoofer mit jeweils separater Endstufe und exklusiven Lautsprecherabdeckungen aus Aluminium sowie hochwertigen Neodym-Magneten; Centerspeaker sowie 2 automatisch ausfahrende akustische Linsen auf der Instrumententafel für äußerst detailgetreue akustische Darbietung an jedem Sitzplatz: <ul style="list-style-type: none"> ▶ dynamische Fahrgeräuschkompensation; 23-Kanal-BeoCore-Verstärker; hocheffiziente ICE-Power-Endstufen mit einer Gesamtleistung von 1.920 Watt ▶ räumliche Klangwiedergabe durch das Soundfeature 3D-Klang vorn und hinten. Dieser wird durch zusätzliche Breitband-Lautsprecher in der A-Säule und im Dachhimmel hinten, durch die Mitteltöner und durch die neue Fraunhofer-Technologie Symphoria 2.0 3D erzeugt Der 3D-Klang kann mit sämtlichen Quellen wiedergegeben werden. Ein nahezu beispiellos authentisches Stereo- und 3D-Surround-Erlebnis wird so im Fahrzeug erzeugt. Symphoria 2.0 3D ergänzt diejenigen Dimensionen, die für ein natürliches Klangbild unverzichtbar sind: Weite, Tiefe und Höhe. Dies bewirkt ein angenehmes Gefühl von Räumlichkeit im Fahrzeug. Gleichzeitig scheinen sich die physikalischen Grenzen der Fahrgastzelle aufzulösen: Der Fahrzeuginnenraum wirkt akustisch größer, Musik kann sich in ihrer ursprünglichsten Form entfalten.	8RF	6.500,- 5.462,18 5.300,- 4.453,78	●	●	●	-	●	●	●	



● = als Sonderausstattung lieferbar ○ = Serienausstattung - = kein Angebot. Erläuterungen zu den Fußnoten finden Sie ab Seite 142.

Bang & Olufsen Advanced Sound System mit 3D-Klang

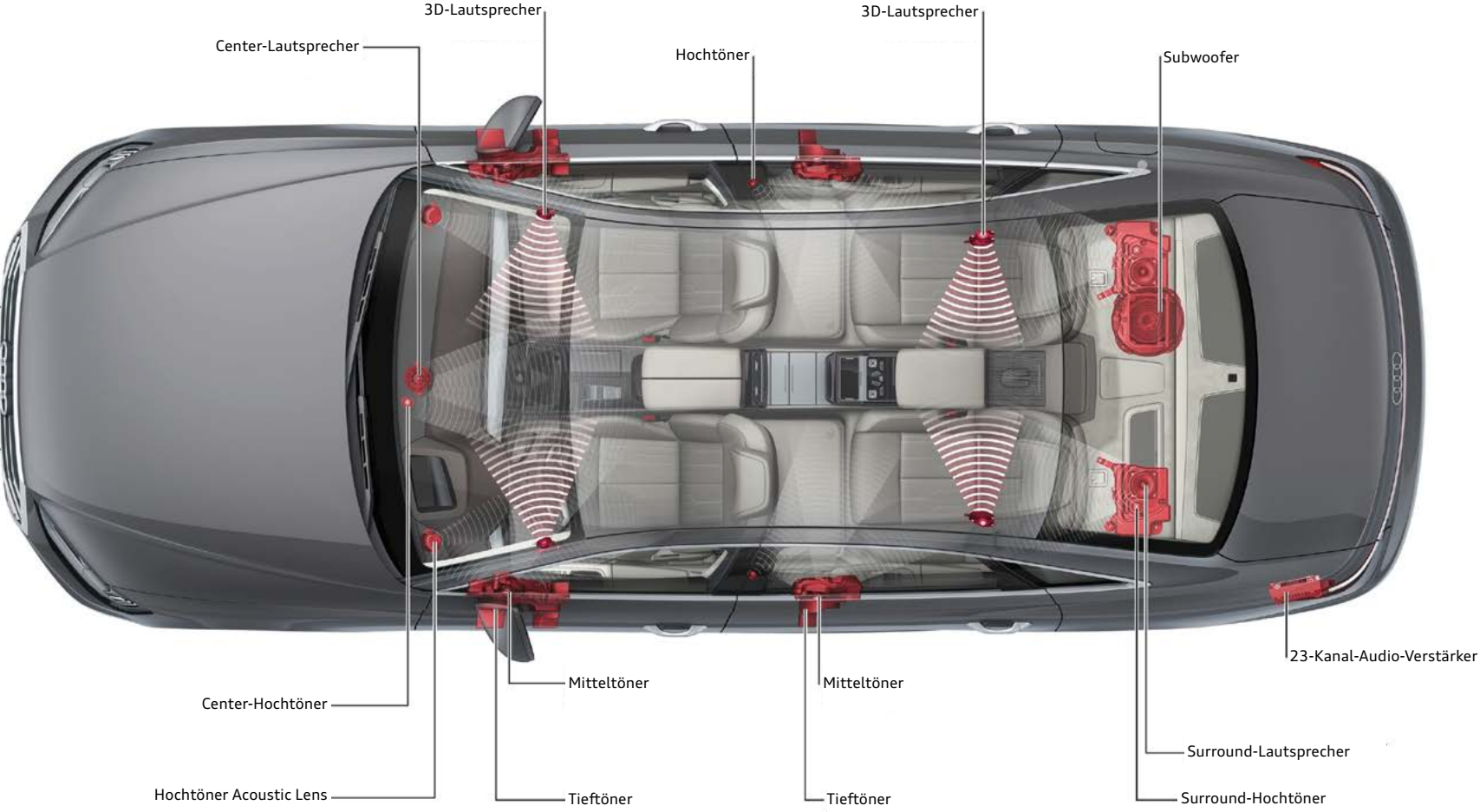

Navigation, Medien und Soundsysteme

		Bestellschlüssel	EUR inkl. 19% MwSt. ¹	EUR ohne MwSt. ¹	A8 50 TDI quattro A8 55 TFSI quattro	A8 60 TFSI quattro	A8 60 TFSI e quattro	S8 TFSI quattro	A8 L 50 TDI quattro A8 L 55 TFSI quattro	A8 L 60 TFSI quattro	A8 L 60 TFSI e quattro
Ohne DVD-Laufwerk	ohne DVD-Laufwerk im Handschuhfach				○	○	○	-	○	○	○
DVD-Laufwerk	DVD-Laufwerk im Handschuhfach verbaut; unterstützt Audio-CDs und Video-DVDs sowie Abspielbarkeit von MP3, WMA und AAC	7D5	150,- 126,05		●	●	●	○	●	●	●
											
Audi music interface	2 USB-C-Schnittstellen mit Lade- und Datenfunktion zum Abspielen von Musik eines portablen Speichermediums (USB, Smartphone ²¹ , MP3-Player)				○	○	○	○	○	○	○
Audi music interface im Fond	2 USB-Schnittstellen mit Ladefunktion im Fond zusätzlich zu 2 Schnittstellen vorn zum Aufladen der Geräte	UF8	150,- 126,05		●	●	●	●	●	●	●
Digitaler Radioempfang	zusätzlich zum analogen Senderangebot Empfang von digital ausgestrahlten Radiosendern ²² nach DAB-Standard, inklusive DAB+ und DMB Audio. Anzeige von programmbegleitenden Informationen ²³ (z. B. Interpret, Titel) sowie Zusatzinformationen in Form einer Slideshow (z. B. Cover, Wetter). Ein zweiter DAB-Tuner mit einer zweiten DAB-Antenne sucht permanent nach alternativen Empfangsfrequenzen des eingestellten Senders, gleichzeitig wird die Senderliste aktualisiert.				○	○	○	○	○	○	○
											
Digitaler TV-Empfang mit CI+ PayTV-System und digitaler Radioempfang	Empfang von digital (DVB-T2) ausgestrahlten, unverschlüsselten und frei empfangbaren Fernsehsendern (MPEG-2-, MPEG-4- oder MPEG-5-Standard), DVB-T2-Audiosendern ²² , Teletext und Electronic Program Guide (EPG). Das CI+-Modul ermöglicht zusätzlich den Empfang verschlüsselter Pay-TV-Sender durch Verwenden einer entsprechenden Smartcard ²⁴ . Durch digitalen Radioempfang können zusätzlich zum analogen Senderangebot digital ausgestrahlte Radiosender ²² nach DAB-Standard inklusive DAB+ und DMB Audio empfangen werden. Es erfolgt die Anzeige von programmbegleitenden Informationen ²³ (z. B. Interpret, Titel) sowie Zusatzinformationen in Form einer Slideshow (z. B. Cover, Wetter). Ein zweiter DAB-Tuner mit einer zweiten DAB-Antenne sucht permanent nach alternativen Empfangsfrequenzen des eingestellten Senders, gleichzeitig wird die Senderliste aktualisiert. Der TV-Empfang ist abhängig von lokaler digitaler Netzverfügbarkeit. Keine Bildausgabe im Fahrbetrieb (Audio-Ausgabe auch im Fahrbetrieb verfügbar)	Q0B	1.500,- 1.260,50		●	●	●	●	●	●	●

Telefon und Kommunikation

		Bestellschlüssel	EUR inkl. 19% MwSt. ¹	EUR ohne MwSt. ¹	A8 50 TDI quattro A8 55 TFSI quattro	A8 60 TFSI quattro	A8 60 TFSI e quattro	S8 TFSI quattro	A8 L 50 TDI quattro A8 L 55 TFSI quattro	A8 L 60 TFSI quattro	A8 L 60 TFSI e quattro
Audi phone box ²¹	 <p>optimiert das Telefonieren im Fahrzeug und ermöglicht das Abspielen von Musik über das Soundsystem des Fahrzeugs:</p> <ul style="list-style-type: none"> ▶ inklusive Koppelantenne zur Verbindung des Mobiltelefons mit der Außenantenne, dadurch geringe Strahlung im Fahrzeuginnenraum sowie verbesserte Empfangsqualität; mit LTE-Unterstützung²⁵ ▶ Einlegen des Mobiltelefons in die universelle Handyablage (170 mm × 87 mm) im Bereich der Mittelarmlehne vorn ▶ Freisprechen im Fahrzeug über Dachmikrofon und Lautsprecher ▶ Anbindung von bis zu 2 Telefonen (2 x HFP/PBAP) ▶ Lademöglichkeit über USB-Anschluss oder per Wireless Charging (Qi-Standard) ▶ Bluetooth-Audiostreaming (A2DP) ▶ Anzeige eingehender SMS und E-Mails (MAP; in Abhängigkeit vom Smartphone-Modell)²⁶ ▶ mit Vergessenswarnung und Ladestatusanzeige im MMI 				○	○	○	○	○	○	○
Audi smartphone interface ^{27,28}	Das Audi smartphone interface verbindet Ihr Smartphone mit Ihrem Audi und bringt Ihre Smartphone-Inhalte per USB-Kabel direkt aufs MMI-Display. Mit einem Apple iPhone kann die Verbindung darüber hinaus auch kabellos erfolgen (ab iOS 9). Navigation, Telefonie, Musik und ausgewählte Third-Party Apps lassen sich komfortabel über das MMI Touchdisplay sowie per Sprachbedienung Ihres Smartphones steuern.	IU1	275,- 231,09		●	●	●	○	●	●	●
Telefonie im Fond inklusive Audi phone box ohne Wireless Charging ²¹	Lademöglichkeit für das Mobiltelefon über USB-C-Anschluss durch Nutzung der Audi phone box der Mittelarmlehne hinten; inklusive Koppelantenne zur Verbindung des Mobiltelefons mit der Außenantenne, dadurch geringe Strahlung im Fahrzeuginnenraum sowie verbesserte Empfangsqualität; mit LTE-Unterstützung ²⁵ ; inklusive Audi music interface hinten	QF8	350,- 294,12		●	●	●	●	●	●	●
Telefonie im Fond inklusive Audi phone box mit Wireless Charging ²¹	Lademöglichkeit für das Mobiltelefon über USB-C-Anschluss (2 x USB-C-Schnittstellen) oder per Wireless Charging (Qi-Standard) durch Nutzung der Audi phone box in der Mittelkonsole im Fond; inklusive Koppelantenne zur Verbindung des Mobiltelefons mit der Außenantenne, dadurch geringe Strahlung im Fahrzeuginnenraum sowie verbesserte Empfangsqualität; mit LTE-Unterstützung ²⁵ ; inklusive Audi music interface hinten	QF7	550,- 462,18		-	-	-	-	●	●	●

Telefon und Kommunikation

		Bestellschlüssel	EUR inkl. 19% MwSt. ¹ EUR ohne MwSt. ¹	A8 50 TDI quattro A8 55 TFSI quattro	A8 60 TFSI quattro	A8 60 TFSI e quattro	S8 TFSI quattro	A8 L 50 TDI quattro A8 L 55 TFSI quattro	A8 L 60 TFSI quattro	A8 L 60 TFSI e quattro
<p>Audi connect Notruf & Service mit Audi connect Remote & Control²⁹</p> <p>Die Audi connect Notruf & Service-Dienste sorgen für ein sicheres Gefühl auf jeder Fahrt. So wird zum Beispiel im Falle eines schweren Unfalls ein automatischer Notruf an die Audi Notrufzentrale ausgelöst. Mithilfe der automatisch übermittelten Fahrzeuginformationen kann schnellstmöglich Hilfe organisiert werden. Auch bei einer Panne oder einem leichten Unfall steht mit dem Online-Pannruf und dem Audi Schadenservice unmittelbar Hilfe bereit.</p> <p>Das Paket beinhaltet folgende Dienste:</p> <ul style="list-style-type: none"> ▶ Audi connect Notruf³⁰ ▶ Online Pannruf ▶ Audi Schadenservice ▶ Audi Servicetermin online³¹ <p>Audi connect Remote & Control</p> <p>Die Dienste von Audi connect Remote & Control vernetzen das Fahrzeug mit dem Smartphone. Mit der myAudi App⁷ kann aus der Ferne auf das Fahrzeug zugegriffen, die letzte Parkposition und der aktuelle Fahrzeugstatus eingesehen werden. Dazu gehören unter anderem der aktuelle Tank- und Ölfüllstand, der aktuelle Kilometerstand, die nächste fällige Inspektion sowie die Information, ob Türen und Fenster verschlossen sind. Bei Bedarf kann das Fahrzeug aus der Ferne ver- und entriegelt werden. Bestimmte optionale Sonderausstattungen können zusätzlich von der Online-Anbindung profitieren. So kann sowohl die Standheizung über die myAudi App⁷ gestartet oder programmiert als auch eine Push-Benachrichtigung beim Auslösen der Diebstahlwarnanlage an das Smartphone gesendet werden.</p> <p>Das Paket beinhaltet folgende Dienste:</p> <ul style="list-style-type: none"> ▶ Parkposition ▶ Fahrzeugstatus ▶ Fernsteuerung Ver- und Entriegeln³² ▶ Fernsteuerung Standheizung³³ ▶ Push-Benachrichtigung Diebstahlwarnanlage³⁴ <p>Hinweis: Rechtliche Informationen und Nutzungshinweise finden Sie ab Seite 124.</p>				○	○	○	○	○	○	○

Assistenzsysteme



Assistenzsysteme

Bestellschlüssel	EUR inkl. 19% MwSt. ¹ EUR ohne MwSt. ¹	A8 50 TDI quattro A8 55 TFSI quattro	A8 60 TFSI quattro	A8 60 TFSI e quattro	S8 TFSI quattro	A8 L 50 TDI quattro A8 L 55 TFSI quattro	A8 L 60 TFSI quattro	A8 L 60 TFSI e quattro
------------------	---	---	--------------------	----------------------	-----------------	---	----------------------	------------------------

Audi pre sense side Spurverlassenswarnung Querverkehrsassistent hinten
 Ausweichassistent Abbiegeassistent Effizienzassistent Audi pre sense rear

Adaptiver Geschwindigkeitsassistent Geschwindigkeitsbegrenzer

Notfallassistent Ausstiegswarnung Kreuzungsassistent

Kamerabasierte Verkehrszeichenerkennung **Umgebungskameras** **Remote Parkassistent plus**

Audi pre sense front Spurwechselwarnung Spurführungsassistent

Assistenzpaket Plus

Fahren in der Stadt, auf dem Land und auf der Autobahn: Das Assistenzpaket Plus^{35,36} beinhaltet alle Assistenzfunktionen aus den Bereichen Parken, Stadt und Tour.

Das Assistenzpaket Plus beinhaltet folgende Pakete:

- ▶ **Assistenzpaket Parken mit Remote Parkassistent plus**
- ▶ **Assistenzpaket Stadt**
- ▶ **Assistenzpaket Tour**

PBY	1.880,- 1.579,83	●	●	●	-	●	●	●
	1.300,- 1.092,44	-	-	-	●	-	-	-

● = als Sonderausstattung lieferbar ○ = Serienausstattung - = kein Angebot. Erläuterungen zu den Fußnoten finden Sie ab Seite 142.

Assistenzsysteme

Bestellschlüssel	EUR inkl. 19% MwSt. ¹ EUR ohne MwSt. ¹
A8 50 TDI quattro A8 55 TFSI quattro	
A8 60 TFSI quattro	
A8 60 TFSI e quattro	
S8 TFSI quattro	
A8 L 50 TDI quattro A8 L 55 TFSI quattro	
A8 L 60 TFSI quattro	
A8 L 60 TFSI e quattro	



Das Assistenzpaket Tour³⁶ beinhaltet eine Auswahl an Assistenzsystemen, die Sicherheit und Fahrkomfort insbesondere auf Überland- und Langstreckenfahrten erhöhen können:

Adaptiver Fahrassistent³⁶

Der adaptive Fahrassistent bietet komfortables Fahren im Geschwindigkeitsbereich von 0 bis maximal 250 km/h sowie in Stausituationen. Er besteht aus dem adaptiven Geschwindigkeitsassistenten und dem Spurführungsassistenten und unterstützt den Fahrer beim Beschleunigen, Bremsen, Halten von Geschwindigkeit und Abstand sowie bei der Spurführung.

Der **adaptive Geschwindigkeitsassistent** unterstützt den Fahrer, indem er die eingestellte Geschwindigkeit und den Abstand zum vorderen Fahrzeug regelt. Wenn ein vorausfahrendes Fahrzeug erkannt wird, kann der adaptive Fahrassistent das Fahrzeug innerhalb der Systemgrenzen abbremsen bzw. beschleunigen. Auch im Stop-and-go-Verkehr und in Stausituationen bremst das System bis zum Stillstand ab und kann je nach Dauer der Stillstandszeit wieder automatisiert anfahren. In Engstellen wird die Fahrgeschwindigkeit an den Verkehr angepasst, sodass ein versetztes Fahren beispielsweise in Baustellen möglich wird.

Nach Fahrerwunsch kann die **Spurführungsfunktion** zugeschaltet werden. Das System erkennt Fahrspurmarkierungen, Randbebauungen, Fahrzeuge auf Nebenspuren sowie mehrere vorausfahrende Fahrzeuge. Durch einen unterstützenden Lenkeingriff hilft das System dabei, das Fahrzeug permanent in der Spurmitte zu führen. Gleichzeitig wird die eingestellte Geschwindigkeit konstant gehalten und das System reagiert auf vorausfahrende Fahrzeuge mit einer Abstandsregelung.

-
-
-
-
-
-
-

Bestellschlüssel	EUR inkl. 19% MwSt. ¹ EUR ohne MwSt. ¹	A8 50 TDI quattro A8 55 TFSI quattro	A8 60 TFSI quattro	A8 60 TFSI e quattro	S8 TFSI quattro	A8 L 50 TDI quattro A8 L 55 TFSI quattro	A8 L 60 TFSI quattro	A8 L 60 TFSI e quattro
------------------	---	---	--------------------	----------------------	-----------------	---	----------------------	------------------------

Assistenzpaket Tour (Fortsetzung)



Notfallassistent³⁶

Der Notfallassistent erkennt, wenn der Fahrer inaktiv ist. In solchen Fällen warnt er den Fahrer optisch, akustisch und haptisch. Erfolgt keine Reaktion, übernimmt das System die Führung des Fahrzeugs und bringt es automatisch in der eigenen Fahrspur zum Stillstand. Dabei werden Audi pre sense-Schutzmaßnahmen aktiviert und das Fahrzeug wird auf eine Rettung der Insassen vorbereitet. Nachdem das Fahrzeug zum Stehen gekommen ist, werden die Fahrzeurtüren entriegelt und ein Notruf abgesetzt.

Geschwindigkeitsbegrenzer³⁶

Der enthaltene Geschwindigkeitsbegrenzer hilft dabei, im manuellen Fahrbetrieb eine vorher eingestellte Maximalgeschwindigkeit nicht zu überschreiten. Per Kick-down können der Geschwindigkeitsbegrenzer-Betrieb temporär deaktiviert und die eingestellte Maximalgeschwindigkeit überschritten werden. Die Funktion ist ab ca. 30 km/h verfügbar.

Effizienzassistent³⁶

Der Effizienzassistent unterstützt den Fahrer beim vorausschauenden und kraftstoffsparenden Fahren. In Verbindung mit der MMI Navigation plus mit MMI touch response nutzt der adaptive Fahrassistent die Daten des Effizienzassistenten für eine adaptive Regelung der Geschwindigkeit auch ohne vorausfahrendes Fahrzeug. Dazu nutzt das System die in den Navigationsdaten hinterlegten Informationen zu Kurvenradien, Ortseingängen und Geschwindigkeitsbegrenzungen. Unterstützt wird das System durch die Informationen der kamerabasierten Verkehrszeichenerkennung. Der Effizienzassistent steuert zudem gezielt Motor-schub- und Segelphasen und fördert so eine kraftstoffsparende Fahrweise des adaptiven Fahrassistenten und der Geschwindigkeitsregelanlage. Hinweise zum effizienten Fahren über Anzeige im Audi virtual cockpit bzw. über das haptische Fahrpedal

Ausweichassistent³⁶

Der Ausweichassistent hilft dem Fahrer in einer kritischen Situation, das Fahrzeug um ein Hindernis herumzulenken. Dafür nutzt das System die Daten von Laserscanner, Radarsensoren und Frontkamera. Weicht der Fahrer einem Hindernis nach einer Akutwarnung aktiv aus, so unterstützt ihn der Ausweichassistent durch gezieltes Abbremsen der Räder und Aufbringen eines geringen Lenkmoments bei der Korrektur des Lenkeinschlags. Der Ausweichassistent ist im Geschwindigkeitsbereich zwischen ca. 30 und 150 km/h verfügbar und setzt voraus, dass der Fahrer während des gesamten Manövers aktiv lenkt.

Abbiegeassistent³⁶

Der Abbiegeassistent kann bei Anfahrvorgängen oder bei langsamem Fahren bis zu einer Geschwindigkeit von 10 km/h durch einen Bremsengriff verhindern, dass das Fahrzeug beim Linksabbiegen mit einem entgegenkommenden Fahrzeug kollidiert. Sobald der Fahrer den Blinker setzt, überwacht der Abbiegeassistent die Gegenfahrbahn. Dafür nutzt das System die Daten von Laserscanner, Radarsensoren und Frontkamera.

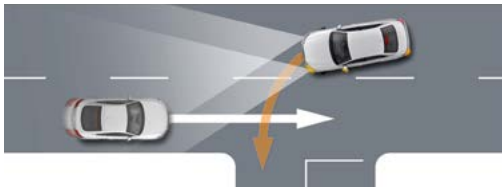

Assistenzsysteme

Bestellschlüssel	EUR inkl. 19% MwSt. ¹ EUR ohne MwSt. ¹
A8 50 TDI quattro A8 55 TFSI quattro	
A8 60 TFSI quattro	
A8 60 TFSI e quattro	
S8 TFSI quattro	
A8 L 50 TDI quattro A8 L 55 TFSI quattro	
A8 L 60 TFSI quattro	
A8 L 60 TFSI e quattro	

Assistenzpaket Tour (Fortsetzung)



Kamerabasierte Verkehrszeichenerkennung³⁶

Erkannte Verkehrszeichen – wie beispielsweise Überholverbote und Geschwindigkeitsbegrenzungen – werden im Kombiinstrument angezeigt. Das System erkennt temporäre Geschwindigkeitsgebote (z. B. über Autobahnen), Beginn und Ende von Autobahnen, Kraftfahrstraßen, Ortschaften sowie von verkehrsberuhigten Bereichen und zeigt das dazugehörige Geschwindigkeitslimit an. Zusätzlich erfolgt eine situationsabhängige Anzeige und Bewertung bei Nässe, tageszeitabhängigen Geschwindigkeitsbegrenzungen und im Anhängerbetrieb³⁷. Die Anzeige erfolgt im Display des Audi virtual cockpit bzw. dem optionalen Head-up Display. Zusätzlich kann bei Überschreiten des erkannten Geschwindigkeitsgebots eine Warnung ausgesprochen werden. Sollte sich ein Verkehrszeichen außerhalb des Sichtbereichs der Kamera befinden, wird es aus den hinterlegten Navigationsdaten der MMI Navigation bereitgestellt.

Spurverlassenswarnung³⁶

hilft, ein unbeabsichtigtes Verlassen der Fahrspur zu vermeiden. Hat der Fahrer keinen Blinker gesetzt, hilft die Spurverlassenswarnung durch korrigierende Lenkeingriffe, ein Überfahren von erkannten Fahrbahnbegrenzungslinien zu vermeiden. Eine zusätzliche Lenkradvibration ist auf Fahrerwunsch einstellbar. Funktionsbereich ab ca. 60 bis maximal 250 km/h

Bestellschlüssel	EUR inkl. 19% MwSt. ¹ EUR ohne MwSt. ¹	A8 50 TDI quattro A8 55 TFSI quattro	A8 60 TFSI quattro	A8 60 TFSI e quattro	S8 TFSI quattro	A8 L 50 TDI quattro A8 L 55 TFSI quattro	A8 L 60 TFSI quattro	A8 L 60 TFSI e quattro
------------------	---	---	--------------------	----------------------	-----------------	---	----------------------	------------------------



Assistenzpaket Stadt

Das Assistenzpaket Stadt³⁶ enthält Assistenzfunktionen speziell für den urbanen Verkehr.

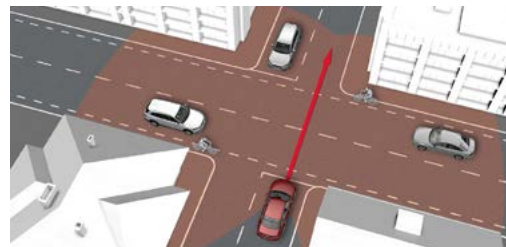

Kreuzungsassistent³⁶

Der Kreuzungsassistent kann den Fahrer in komplexen Kreuzungssituationen vor erkanntem herannahenden Querverkehr warnen. Das System überwacht an Kreuzungen und Ausfahrten mithilfe der im Fahrzeug verbauten Sensoren das vordere und seitliche Fahrzeugumfeld. Das System kann den Fahrer auch in schwer einsehbaren Kreuzungen und Ausfahrten unterstützen und vor einer möglichen Kollision mit herannahendem Querverkehr warnen. In als kritisch erkannten Situationen wird ein mehrstufiges Warnkonzept aus zunächst optischer und akustischer Warnung initiiert. Reagiert der Fahrer darauf nicht, folgt ein warnender Bremsruck. Das System arbeitet im Geschwindigkeitsbereich bis 30 km/h, Bremsrucke werden bis 10 km/h durchgeführt.

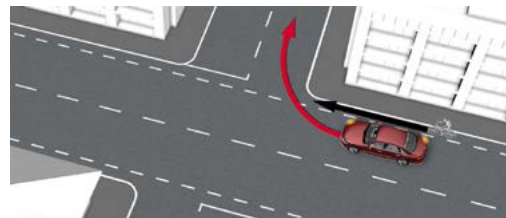

Spurwechselwarnung³⁶

Die Spurwechselwarnung unterstützt den Fahrer dabei, den toten Winkel und das Verkehrsgeschehen hinter dem Fahrzeug zu überwachen. Das System misst Abstand und Geschwindigkeitsdifferenz von sich seitlich hinten nähernden Fahrzeugen zum eigenen Fahrzeug. Bei einer für einen Spurwechsel als kritisch erkannten Situation erfolgt eine Warnung durch LED-Anzeigen am jeweiligen Außenspiegel. In Verbindung mit der Spurverlassenswarnung erfolgt in kritischen Situationen ein korrigierender Lenkeingriff. Auch bei Abbiegevorgängen kann das System innerhalb der Systemgrenzen vor kritischen Objekten warnen.

PCM	1.450,- 1.218,49	●	●	●	●	●	●	●
-----	---------------------	---	---	---	---	---	---	---

Assistenzsysteme

Bestellschlüssel	EUR inkl. 19% MwSt. ¹ EUR ohne MwSt. ¹	A8 50 TDI quattro A8 55 TFSI quattro	A8 60 TFSI quattro	A8 60 TFSI e quattro	S8 TFSI quattro	A8 L 50 TDI quattro A8 L 55 TFSI quattro	A8 L 60 TFSI quattro	A8 L 60 TFSI e quattro
------------------	---	---	--------------------	----------------------	-----------------	---	----------------------	------------------------

Assistenzpaket Stadt (Fortsetzung)



Ausstiegswarnung³⁶

Die Ausstiegswarnung warnt beim Türöffnen im Fahrzeugstillstand vor einer möglichen Kollision mit sich von hinten näherndem Verkehr. Das System überwacht das rückwärtige und seitliche Fahrzeugumfeld. Erkennt werden von hinten herannde Objekte wie z. B. Autos. Wenn der Türöffnungshebel gezogen wird und ein als kritisch eingestuft anderer Verkehrsteilnehmer herannäht, leuchten die Warnleiste in der Tür und die LED-Anzeige am Außenspiegel auf der betroffenen Seite auf. Gleichzeitig wird die Türöffnung kurz verzögert.



Querverkehrsassistent hinten³⁶

Der Querverkehrsassistent hinten kann beim Rückwärtsfahren bis 10 km/h vor einer möglichen Kollision mit sich näherndem Querverkehr warnen. Das System überwacht beim Ausparken das rückwärtige und seitliche Fahrzeugumfeld. Erkennt werden herannahende Objekte wie z. B. Autos. Das System informiert den Fahrer optisch und kann bei der Rückwärtsfahrt in als besonders kritisch erkannten Situationen zusätzlich durch ein akustisches Signal und durch einen Bremsruck warnen.

Audi pre sense 360³⁶

Audi pre sense 360° bietet einen präventiven 360-Grad-Rundumschutz um das eigene Fahrzeug, indem es Kollisionsgefahren im Fahrzeugumfeld erkennt und gezielt Sicherheitsmaßnahmen einleitet. Es beinhaltet folgende Assistenzsysteme:

- ▶ **Audi pre sense front** überwacht den vorausfahrenden Verkehr.
- ▶ **Audi pre sense rear** überwacht den nachfolgenden Verkehr.
- ▶ **Audi pre sense side** reagiert bei drohenden Seitenkollisionen bis ca. 60 km/h.

Audi pre sense 360° nutzt die Daten der verschiedenen Umfoldsensoren und kann bei drohenden Seitenkollisionen durch kreuzende oder von der Seite kommende Fahrzeuge die pre sense-Schutzmaßnahmen von **Audi pre sense basic** aktivieren.

Bestellschlüssel	EUR inkl. 19% MwSt. ¹ EUR ohne MwSt. ¹	A8 50 TDI quattro A8 55 TFSI quattro	A8 60 TFSI quattro	A8 60 TFSI e quattro	S8 TFSI quattro	A8 L 50 TDI quattro A8 L 55 TFSI quattro	A8 L 60 TFSI quattro	A8 L 60 TFSI e quattro
------------------	---	---	--------------------	----------------------	-----------------	---	----------------------	------------------------



Assistenzpaket Parken mit Remote Parkassistent plus

Das Assistenzpaket Parken³⁶ enthält Assistenzsysteme, die das Parken und Rangieren komfortabler machen können:



Umgebungskameras³⁶

4 weitwinklige Umgebungskameras decken den gesamten Bereich unmittelbar rund um das Fahrzeug ab und ermöglichen eine Vielzahl verschiedener Ansichten für noch komfortableres Rangieren:

- ▶ über den oberen Touchscreen stufenlos schwenk- und zoombare Außenansicht des virtuellen Fahrzeugs und der Fahrzeugumgebung
- ▶ Vogelperspektive: Die Bilder der 4 Kameras werden zu einer virtuellen Sicht von oben zusammengeführt. Der Bildausschnitt lässt sich stufenlos skalieren und verschieben und ermöglicht so ein exakteres Rangieren und Positionieren des Fahrzeugs.
- ▶ Ansicht der vorderen oder hinteren Räder erlaubt beim Rangieren eine bessere Sicht bei Annäherung an einen Bordstein.
- ▶ Rückfahrkameraansicht: mit Hilfselementen zum Querparken sowie Ankuppeln von Anhängern³⁷
- ▶ Ansicht der vorderen Kamera: eingeblendete Hilfslinien erleichtern das Rangieren und den Blick auf Hindernisse vor dem Fahrzeug.
- ▶ Panoramaansicht vorn und hinten: Die Ansicht von nahezu 180° ermöglicht eine komfortablere Ausfahrt aus engen Parklücken, Hofeinfahrten oder unübersichtlichen Kreuzungen.

PCF	1.180,- 991,60 600,- 504,20	●	●	●	-	●	●	●
		-	-	-	●	-	-	-

Assistenzsysteme

		Bestellschlüssel	EUR inkl. 19% MwSt. ¹ EUR ohne MwSt. ¹	A8 50 TDI quattro A8 55 TFSI quattro	A8 60 TFSI quattro	A8 60 TFSI e quattro	S8 TFSI quattro	A8 L 50 TDI quattro A8 L 55 TFSI quattro	A8 L 60 TFSI quattro	A8 L 60 TFSI e quattro
<p>Assistenzpaket Parken mit Remote Parkassistent plus (Fortsetzung)</p>	<p>Remote Parkassistent plus³⁶ Der Remote Parkassistent plus ermöglicht fernbedientes Ein- und Ausparken in und aus Parklücken. Das Fahrzeug übernimmt dabei das Lenken, Beschleunigen, Bremsen und das Abstellen des Motors. Aktiviert wird der Remote Parkassistent plus über die myAudi App. Der Fahrer muss den Parkvorgang durch einen permanenten Druck auf eine Smartphone-Schaltfläche aktiv steuern und dabei den gesamten Parkvorgang vollumfänglich überwachen. Alternativ kann der Remote Parkassistent plus auch im Fahrzeuginneren über die >>P-Taste in der Mittelkonsole bedient werden. Der Fahrer muss die >>P-Taste dabei dauerhaft gedrückt halten, während er den Parkvorgang permanent überwacht. Der Remote Parkassistent plus bremst bei Hindernissen, sofern innerhalb der Systemgrenzen erfasst, automatisch ab. Das System kann in Längs- und Querparklücken vorwärts und rückwärts einparken und aus Längsparklücken wieder ausparken. Aus Querparklücken kann zusätzlich mittels der myAudi App ausgeparkt werden. Der Fahrer kann komfortabel vor dem Einparkvorgang aussteigen und nach dem Ausparken in das Fahrzeug einsteigen. Insgesamt 12 Ultraschallsensoren und eine intelligente Bildverarbeitung der Umgebungskameras vermessen permanent die Fahrzeugumgebung. In Verbindung mit dem Assistenzpaket Tour verbessern die Daten des Laserscanners in der Fahrzeugfront die Funktionalität zusätzlich.</p>									

		Bestellschlüssel	EUR inkl. 19% MwSt. ¹	EUR ohne MwSt. ¹	A8 50 TDI quattro A8 55 TFSI quattro	A8 60 TFSI quattro	A8 60 TFSI e quattro	S8 TFSI quattro	A8 L 50 TDI quattro A8 L 55 TFSI quattro	A8 L 60 TFSI quattro	A8 L 60 TFSI e quattro
Audi pre sense basic ³⁶	Audi pre sense basic leitet in kritischen Fahrsituationen wie Not- und Gefahrenbremsungen oder fahrdynamischen Grenzsituationen Maßnahmen zum präventiven Schutz ein. Dazu zählen: Straffung der vorderen und – in Verbindung mit dem Sicherheitspaket plus – der äußeren Sicherheitsgurte im Fond, Optimierung der Sitzposition, Einleiten des Schließvorgangs der Fenster und des Panorama-Glasdachs (falls mitbestellt) sowie hochfrequentes Ansteuern der Warnblinkanlage, um andere Verkehrsteilnehmer zu warnen.				○	○	○	○	○	○	○
Audi pre sense front ³⁶	Bei Audi pre sense front werden präventive Schutzmaßnahmen im Fall einer drohenden Frontkollision aktiviert. Das System nutzt die Daten der Frontkamera und kann situations- und geschwindigkeitsabhängig vor drohenden Kollisionen warnen und entsprechende Bremsungen einleiten. Das System ist ab einer Geschwindigkeit von ca. 5 km/h aktiv. Fußgänger und Radfahrer können im Bereich bis ca. 85 km/h und Fahrzeuge im Bereich bis 250 km/h erkannt werden. Wird eine drohende Frontkollision ermittelt, warnt das System den Fahrer in einem mehrstufigen Konzept optisch, akustisch und haptisch. Bei Bedarf kann eine Bremskraftunterstützung bzw. eine Vollverzögerung eingeleitet werden, um die Geschwindigkeit zu reduzieren bzw. die Kollision unter Umständen zu vermeiden.				○	○	○	○	○	○	○
Einparkhilfe plus ³⁶	akustische und optische Einparkhilfe vorn und hinten zur Unterstützung beim Einparken und Rangieren durch Messung mit 8 Ultraschallsensoren. Eine selektive optische Anzeige stellt den Abstand zu erkannten Objekten im oberen Display dar, abhängig vom momentanen Lenkeinschlag und von der Fahrtrichtung. Auf Wunsch erfolgt die Aktivierung automatisch, sobald sich das Fahrzeug mit einer Geschwindigkeit von unter 10 km/h einem erkannten Hindernis nähert.				○	○	○	-	○	○	○
Einparkhilfe plus mit Umgebungsanzeige ³⁶	akustische und optische Einparkhilfe vorn, seitlich und hinten zur Unterstützung beim Einparken und Rangieren durch Messung mit 12 Ultraschallsensoren. Eine selektive optische Anzeige stellt den Abstand zu erkannten Objekten im oberen Display dar, abhängig vom momentanen Lenkeinschlag und von der Fahrtrichtung. Auf Wunsch erfolgt die Aktivierung automatisch, sobald sich das Fahrzeug mit einer Geschwindigkeit von unter 10 km/h einem erkannten Hindernis nähert.				-	-	-	○	-	-	-
Rückfahrkamera ³⁶	Die Rückfahrkamera stellt im oberen Display den Erfassungsbereich hinter dem Fahrzeug dar. Dynamische Anzeigeelemente wie eine lenkwinkelabhängig berechnete Fahrspur unterstützen beim Einparken oder Rangieren.				○	○	○	-	○	○	○

Assistenzsysteme

Umgebungskameras³⁶



4 weitwinklige Umgebungskameras decken den gesamten Bereich unmittelbar rund um das Fahrzeug ab und ermöglichen eine Vielzahl verschiedener Ansichten für noch komfortableres Rangieren:

- ▶ über den oberen Touchscreen stufenlos schwenk- und zoombare Außenansicht des virtuellen Fahrzeugs und der Fahrzeugumgebung
- ▶ Vogelperspektive: Die Bilder der 4 Kameras werden zu einer virtuellen Sicht von oben zusammengeführt. Der Bildausschnitt lässt sich stufenlos skalieren und verschieben und ermöglicht so ein exakteres Rangieren und Positionieren des Fahrzeugs.
- ▶ Ansicht der vorderen oder hinteren Räder erlaubt beim Rangieren eine bessere Sicht bei Annäherung an einen Bordstein.
- ▶ Rückfahrkameraansicht: mit Hilfselementen zum Querparken sowie Ankuppeln von Anhängern³⁷
- ▶ Ansicht der vorderen Kamera: eingblendete Hilfslinien erleichtern das Rangieren und den Blick auf Hindernisse vor dem Fahrzeug.
- ▶ Panoramaansicht vorn und hinten: Die Ansicht von nahezu 180° ermöglicht eine komfortablere Ausfahrt aus engen Parklücken, Hofeinfahrten oder unübersichtlichen Kreuzungen.

Nachtsichtassistent³⁶



Der Nachtsichtassistent verbessert schwierige Sichtverhältnisse bei Dunkelheit durch elektronische Visualisierung des Fahrbahnumfelds. Das System unterstützt den Fahrer bei Nachtfahrten, indem ein Wärmebild der Umgebung angezeigt wird. Erkannte Personen und größere Wildtiere werden im Audi virtual cockpit gelb markiert. Wird aus ihrer Bewegung und Position eine mögliche Gefährdung ermittelt, wechselt die Markierung auf Rot, ein Warndreieck erscheint und eine akustische Warnung ertönt. Eine markierte Person wird zusätzlich durch den Scheinwerfer 3-mal kurz angeleuchtet. Anzeige der Warnhinweise auch im optionalen Head-up Display³

Bestellschlüssel	EUR inkl. 19% MwSt. ¹ EUR ohne MwSt. ¹	A8 50 TDI quattro A8 55 TFSI quattro	A8 60 TFSI quattro	A8 60 TFSI e quattro	S8 TFSI quattro	A8 L 50 TDI quattro A8 L 55 TFSI quattro	A8 L 60 TFSI quattro	A8 L 60 TFSI e quattro
		-	-	-	○	-	-	-
9R1	2.300,- 1.932,77	●	●	●	●	●	●	●

Fahrwerke/Bremsen



		Bestellschlüssel	EUR inkl. 19% MwSt. ¹	EUR ohne MwSt. ¹	A8 50 TDI quattro A8 55 TFSI quattro	A8 60 TFSI quattro	A8 60 TFSI e quattro	S8 TFSI quattro	A8 L 50 TDI quattro A8 L 55 TFSI quattro	A8 L 60 TFSI quattro	A8 L 60 TFSI e quattro
adaptive air suspension	<p>elektronisch geregelte Luftfederung mit stufenlos adaptivem Dämpfungssystem an allen 4 Rädern</p> <p>Einstellung verschiedener Modi über Audi drive select</p> <p>vereint Dynamik und Komfort durch eine ideale Feder- und Dämpferabstimmung und bietet dem Kunden damit folgende Vorteile:</p> <ul style="list-style-type: none"> ▶ sehr hoher Fahrkomfort ▶ sehr gute Fahrdynamik ▶ sportliches Erscheinungsbild ▶ unterschiedlich einstellbare Modi (z. B. komfortabler Modus für lange Fahrten, sportlicher Modus für mehr Fahrdynamik, manuelle Anhebefunktion) ▶ regelt beladungsabhängig und automatisch Dämpfung und Fahrzeugniveau ▶ Absenkung des Fahrzeugniveaus bei hohen Geschwindigkeiten zur Reduzierung des Luftwiderstandes <p>Trimmlagen (im Stand): +25 mm in Anheben (bzw. lift) +/-0 mm in auto/comfort -10 mm in dynamic</p> <p>Bei Autobahnfahrt erfolgt eine automatische Absenkung auf -20 mm (ab 120 km/h in auto/dynamic, nicht manuell anwählbar).</p>				○	○	○	-	○	○	○
adaptive air suspension sport	<p>elektronisch geregelte Sportluftfederung mit stufenlos adaptivem Dämpfungssystem an allen 4 Rädern, strafferer Grundabstimmung und Tieferlegung um 10 mm (in auto/comfort sowie Anheben) ggü. der serienmäßigen adaptive air suspension</p> <ul style="list-style-type: none"> ▶ mit 5-Lenker-Leichtbau-Vorderachse, Luftfedern und geregelten Stoßdämpfern, Stabilisator; Vorderachsträger mit der Karosserie fest verschraubt ▶ mit 5-Lenker-Leichtbau-Hinterachse mit Einzelradaufhängung, Luftfedern und geregelten Stoßdämpfern, Stabilisator; Hinterachsträger elastisch gelagert <p>Einstellung verschiedener Modi über Audi drive select</p>	2MA	820,- 689,08		●	●	-	-	-	-	-



Fahrwerke/Bremsen

		Bestellschlüssel	EUR inkl. 19% MwSt. ¹	EUR ohne MwSt. ¹	A8 50 TDI quattro A8 55 TFSI quattro	A8 60 TFSI quattro	A8 60 TFSI e quattro	S8 TFSI quattro	A8 L 50 TDI quattro A8 L 55 TFSI quattro	A8 L 60 TFSI quattro	A8 L 60 TFSI e quattro
adaptive air suspension sport (Fortsetzung)	<p>vereint Dynamik und Komfort durch eine ideale Feder- und Dämpferabstimmung und bietet dem Kunden damit folgende Vorteile:</p> <ul style="list-style-type: none"> ▶ sehr hoher Fahrkomfort ▶ sehr gute Fahrdynamik ▶ sportliches Erscheinungsbild ▶ unterschiedlich einstellbare Modi (z. B. komfortabler Modus für lange Fahrten, sportlicher Modus für mehr Fahrdynamik, manuelle Anhebefunktion) ▶ regelt beladungsabhängig und automatisch Dämpfung und Fahrzeugniveau ▶ Absenkung des Fahrzeugniveaus bei hohen Geschwindigkeiten zur Reduzierung des Luftwiderstandes <p>Trimmlagen (im Stand): +15 mm in Anheben (bzw. lift) -10 mm in auto/comfort/dynamic</p> <p>Bei Autobahnfahrt erfolgt eine automatische Absenkung auf -20 mm (ab 120 km/h in auto/dynamic, nicht manuell anwählbar).</p>										
quattro mit selbstsperrendem Mittendifferenzial	<p>permanenter Allradantrieb mit asymmetrisch-dynamischer Momentenverteilung über selbstsperrendes Mittendifferenzial und radselektive Momentensteuerung. Die mechanisch arbeitende Sperrfunktion ist auf sehr gute Fahrdynamik ausgelegt und verteilt die Antriebsmomente ohne Zeitverzug auf Vorder- und Hinterachse. Dies führt zu herausragender Traktion und Spurstabilität. Die in die ESC integrierte radselektive Momentensteuerung bremst bei sportlicher Kurvenfahrt die kurveninneren Räder sanft ab und erhöht somit das Antriebsmoment auf die kurvenäußeren Räder. Dies bedeutet verbesserte Dynamik in Kurven und ein präziseres und neutraleres Fahrverhalten.</p>				○	○	○	-	○	○	○
quattro mit Sportdifferenzial	<p>permanenter Allradantrieb mit selbstsperrendem Mittendifferenzial und Sportdifferenzial an der Hinterachse. Hierbei wurde das klassische Hinterachs-differenzial um 2 Überlagerungseinheiten mit elektronisch geregelten Lamellenkupplungen erweitert. Die intelligente quattro Strategie ermittelt kontinuierlich eine auf hervorragende Fahrdynamik ausgelegte Aufteilung der Antriebsmomente und verteilt diese aktiv und variabel zwischen den Hinterrädern. Beim Anlenken oder Beschleunigen in der Kurve werden die Momente überwiegend zum kurvenäußeren Rand gelenkt – sie drücken das Auto in die Kurve hinein. So kann das System der Tendenz zum Über- oder Untersteuern schon frühzeitig entgegenwirken.</p> <p>Hinweis: nicht in Verbindung mit Anhängervorrichtung, elektrisch schwenkbar und Vorrüstung für Anhängervorrichtung bestellbar; kein Angebot im A8 L 50 TDI</p>	GH2	1.650,- 1.386,55		●	●	-	○	●	●	-

	Bestellschlüssel	EUR inkl. 19% MwSt. ¹ EUR ohne MwSt. ¹	A8 50 TDI quattro A8 55 TFSI quattro	A8 60 TFSI quattro	A8 60 TFSI e quattro	S8 TFSI quattro	A8 L 50 TDI quattro A8 L 55 TFSI quattro	A8 L 60 TFSI quattro	A8 L 60 TFSI e quattro
<p>Vorausschauendes Aktivfahrwerk</p>  <p>Erweiterung der adaptive air suspension um 4 radindividuelle elektromechanische Steller, Entfall der mechanischen Stabilisatoren; weiche und damit komfortablere Auslegung der Dämpfer; aktiver Ausgleich von Wank-, Nick- und Hubbewegungen des Fahrzeugs</p> <p>Das Gesamtsystem aus elektromechanischen Stellern und adaptiven Dämpfern beruhigt aktiv über ein breites Frequenzspektrum den Aufbau und die Räder und bietet somit einen exzellenten Fahrkomfort. Zusätzlich ermöglicht es eine schnellere Niveaueinstellung während der Fahrt und im Stand. Die integrierte Kurvenneigefunktion reduziert die auf die Insassen einwirkenden Querbeschleunigungen. Der Komforteinstieg*** hebt das Fahrzeug beim Öffnen der Türen an und ermöglicht somit ein komfortableres Ein- und Aussteigen. Die Vorausschaufunktion erkennt Fahrbahnebenheiten vor dem Fahrzeug mithilfe der Frontkamera (im Rahmen der Systemgrenzen). Diese Informationen werden im Aktivfahrwerk verwendet, um über eine frühzeitige Ansteuerung den Fahrkomfort zu steigern.</p> <p>Die hohe mögliche Spreizung des Systems gewährleistet neben dem exzellenten Komfort auch eine herausragende Fahrdynamik.</p> <p>Die grundsätzliche Ausprägung des Fahrwerks ist über Audi drive select wählbar.</p> <p>Trimmlagen (im Stand): +40 mm im Ein-/Ausstiegsniveau +25 mm in Anheben (bzw. lift) +/-0 mm in auto/comfort+ -10 mm in dynamic</p> <p>Bei Autobahnfahrt erfolgt eine automatische Absenkung auf -20 mm (ab 120 km/h in auto/dynamic, nicht manuell anwählbar).</p> <p>In Verbindung mit Audi pre sense 360° erfolgt bei drohendem Seitencrash (im Rahmen der Systemgrenzen) eine einseitige Anhebung des Fahrzeugs. Dadurch soll der Unfallgegner auf die steifere Schwellerstruktur treffen, was das Verletzungsrisiko für die Insassen minimieren kann.</p> <p>Hinweis: nur in Verbindung mit Umgebungskameras</p>	2MQ	5.450,- 4.579,83	-/●*	●	-	○	-/●*	●	-
<p>Dynamikpaket</p> <ul style="list-style-type: none"> ▶ Vorausschauendes Aktivfahrwerk ▶ 20-Zoll-Leichtmetallräder im 5-Doppelspeichen-Design (S-Design) ▶ Bremssättel schwarz lackiert <p>Hinweis: nur in Verbindung mit Umgebungskameras, Assistenzpaket Parken oder Assistenzpaket Plus</p>	WDL	4.450,- 3.739,50	-	●/-**	-	○	-	●/-**	-

* Kein Angebot im A8 50 TDI und A8 L 50 TDI. ** Kein Angebot im A8 60 TFSI und A8 L 60 TFSI. *** Bei Fahrzeugen mit Anhängervorrichtung entfällt die Funktion des Komforteinstiegs.

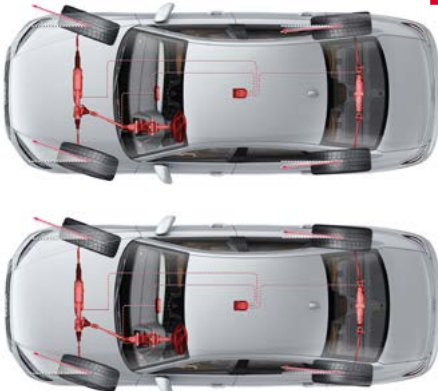
Fahrwerke/Bremsen

		Bestellschlüssel	EUR inkl. 19% MwSt. ¹ EUR ohne MwSt. ¹	A8 50 TDI quattro A8 55 TFSI quattro	A8 60 TFSI quattro	A8 60 TFSI e quattro	S8 TFSI quattro	A8 L 50 TDI quattro A8 L 55 TFSI quattro	A8 L 60 TFSI quattro	A8 L 60 TFSI e quattro
Progressivlenkung	steigert Fahrdynamik und Fahrkomfort durch ein direkteres Lenkverhalten (z. B. auf kurvigen Landstraßen oder beim Abbiegen) sowie durch einen reduzierten Lenkaufwand (z. B. beim Parken und Rangieren); Fahreigenschaften durch eine vom Lenkeinschlag abhängige Lenkübersetzung sowie geschwindigkeitsabhängige Lenkunterstützung; verschiedene Modi, einstellbar über Audi drive select			<input type="radio"/>	<input type="radio"/>	<input type="radio"/>	<input type="radio"/>	<input type="radio"/>	<input type="radio"/>	<input type="radio"/>
Dynamik-Allradlenkung	 <p>Die Dynamik-Allradlenkung vereint die Vorteile von Dynamiklenkung und Allradlenkung. Die Dynamik-Allradlenkung unterstützt den Fahrer durch aktive Lenkeingriffe an Vorder- und Hinterachse. Die Fahrdynamik des Fahrzeugs wird über den gesamten Geschwindigkeitsbereich gesteigert.</p> <p>Bei niedrigen Geschwindigkeiten reduziert sich für den Fahrer der Lenkaufwand und der Wendekreis des Fahrzeugs wird durch ein gegensinniges Lenken der Hinterräder verkleinert. Lenkbewegungen des Fahrers werden schnell und präzise umgesetzt. Wendekreisreduzierung von ca. 1,1 m mit Dynamik-Allradlenkung</p> <p>Im höheren Geschwindigkeitsbereich werden durch eine gezielte Anpassung der Lenkwinkel an Vorder- und Hinterachse (gleichsinniges Lenken) das Ansprechverhalten und die Fahrstabilität verbessert.</p>	ON5	1.950,- 1.638,66	<input checked="" type="radio"/>	<input checked="" type="radio"/>	<input checked="" type="radio"/>	<input type="radio"/>	<input checked="" type="radio"/>	<input checked="" type="radio"/>	<input checked="" type="radio"/>
Scheibenbremsen vo/hi., innenbelüftet				<input type="radio"/>	<input type="radio"/>	<input type="radio"/>	<input type="radio"/>	<input type="radio"/>	<input type="radio"/>	<input type="radio"/>
Bremssättel schwarz lackiert	schwarze Lackierung der vorderen und hinteren Bremssättel; bei S8 mit S-Schriftzug	PC1 PC3 PC6	300,- 252,10	<input checked="" type="radio"/>	<input checked="" type="radio"/>	<input checked="" type="radio"/>	<input type="radio"/>	<input checked="" type="radio"/>	<input checked="" type="radio"/>	<input checked="" type="radio"/>
Bremssättel rot lackiert	rote Lackierung der vorderen und hinteren Bremssättel	PC2 PH1 PH3 PH5	450,- 378,15	<input checked="" type="radio"/>	<input checked="" type="radio"/>	-	<input checked="" type="radio"/>	<input checked="" type="radio"/>	<input checked="" type="radio"/>	-
Keramikbremsen	 <p>Hochleistungsbremsanlage mit kohlefaserverstärkten Keramikbremsscheiben (vorn 19 Zoll/hinten 20 Zoll); speziell entwickelte Kühlkanäle in den innenbelüfteten und gelochten Bremsscheiben; Bremssättel in Anthrazitgrau lackiert, mit Audi ceramic-Schriftzug</p> <ul style="list-style-type: none"> ▶ bis zu viermal so lange Lebensdauer gegenüber konventionellen Stahlbremsen ▶ höhere Fahrdynamik und Agilität durch Verringerung der ungefederten Masse ▶ hervorragende Verzögerungswerte, auch bei starker Beanspruchung 	PC5	8.500,- 7.142,86	-	<input checked="" type="radio"/>	-	<input checked="" type="radio"/>	-	<input checked="" type="radio"/>	-

Technik/Sicherheit

		Bestellschlüssel	EUR inkl. 19% MwSt. ¹	EUR ohne MwSt. ¹	A8 50 TDI quattro A8 55 TFSI quattro	A8 60 TFSI quattro	A8 60 TFSI e quattro	S8 TFSI quattro	A8 L 50 TDI quattro A8 L 55 TFSI quattro	A8 L 60 TFSI quattro	A8 L 60 TFSI e quattro
Airbags	Fullsize-Airbags für Fahrer und Beifahrer, Seitenairbags vorn und hinten, Kopfairbagsystem				○	○	○	○	○	○	○
Kraftstoffbehälter (72 Liter)					○	-	-	-	○	-	-
Kraftstoffbehälter (65 Liter)					-	-	○	-	-	-	○
Kraftstoffbehälter (82 Liter)		OM1	ohne Mehrpreis		●	○	-	○	●	○	-
AdBlue® 38-Tank (24 Liter)	AdBlue ³⁸ -Tank mit 24 Litern Füllvolumen; für Dieselfahrzeuge mit SCR-Technologie zur Reduzierung der Stickoxide im Abgas Hinweis: nur bei Dieselmotoren				○	○	-	-	○	○	-
Partikelfilter	Ottopartikelfilter/Dieselpartikelfilter				○	○	○	○	○	○	○
Sicherheitspaket³⁶	Das Sicherheitspaket beinhaltet eine Auswahl von Funktionen, die die Sicherheit und den Komfort der vorn sitzenden Insassen erhöhen: ▶ Mittenairbag zwischen den vorderen Sitzplätzen zum Schutz bei einem Seitenaufprall oder Überschlag ▶ crashaktive Kopfstützen vorn (nur in Kombination mit Komfort-Individualkontursitz-Paket oder Komfort-Individualkontursitz-Paket in Sportoptik) ▶ beleuchtete Gurtschlösser vorn	6C4	490,- 411,76		●	●	●	●	●	●	●
Sicherheitspaket plus³⁶	Das Sicherheitspaket plus beinhaltet eine Auswahl von Funktionen, die die Sicherheit und den Komfort für die vorn und hinten sitzenden Insassen erhöhen: ▶ reversible Gurtstraffer hinten ▶ Mittenairbag zwischen den vorderen und den hinteren Sitzplätzen zum Schutz bei einem Seitenaufprall und bei Überschlägen ▶ crashaktive Kopfstützen vorn (nur in Kombination mit Komfort-Individualkontursitz-Paket oder Komfort-Individualkontursitz-Paket in Sportoptik) ▶ beleuchtete Gurtschlösser vorn und hinten Hinweis: nur in Verbindung mit durchgehender beleuchteter Mittelkonsole bestellbar	6C5	1.400,- 1.176,47		-	-	-	-	●	●	●
											
Deaktivierungsschalter für Beifahrerairbag					○	○	○	○	○	○	○
Rekuperation					○	○	○	○	○	○	○

● = als Sonderausstattung lieferbar ○ = Serienausstattung - = kein Angebot. Erläuterungen zu den Fußnoten finden Sie ab Seite 142.

Technik/Sicherheit

		Bestellschlüssel	EUR inkl. 19% MwSt. ¹	EUR ohne MwSt. ¹	A8 50 TDI quattro A8 55 TFSI quattro	A8 60 TFSI quattro	A8 60 TFSI e quattro	S8 TFSI quattro	A8 L 50 TDI quattro A8 L 55 TFSI quattro	A8 L 60 TFSI quattro	A8 L 60 TFSI e quattro
48-V-Mild-Hybrid	Mild-Hybrid-Technologie ermöglicht die Übernahme von Hybridfunktionen in die konventionellen TFSI- und TDI-Motoren. Ein Riemen-Starter-Generator (RSG) und eine zusätzliche Lithium-Ionen-Batterie ermöglichen eine Verbrauchsreduktion/CO ₂ -Einsparung durch erhöhte Rekuperation sowie durch kurzzeitiges Abschalten des Verbrennungsmotors während der Fahrt unterhalb von 160 km/h (bis zu 40 Sekunden lang emissionsfrei segeln). Durch eine permanente Verbindung des RSGs mit dem Verbrennungsmotor wird ein komfortabler, vibrationsarmer Motorstart erreicht. Der Start/Stop-Betrieb kann bis zu einer Geschwindigkeit von 22 km/h für TFSI-Motoren und 15 km/h für TDI-Motoren genutzt genutzt werden.				○	○	-	○	○	○	-
Hybrid-Antriebssystem PHEV	Audi PHEV kombiniert die Vorzüge eines Elektroantriebs auf Kurzstrecken mit den Stärken eines Verbrennungsmotors auf Langstrecken. Der Verbrennungsmotor kann dabei beim Hybridantrieb häufiger und länger in einem günstigen Wirkungsgradbereich betrieben werden. Hohe Effizienz sowie lokal emissionsfreies, rein elektrisches Fahren sind möglich. Bremsenergie wird über Rekuperation für die Batterieladung verwendet. Das Aufladen der Batterie über Stecker ist zu Hause und unterwegs möglich.				-	-	○	-	-	-	○
tiptronic, 8-stufig					○	○	○	○	○	○	○
Akustisches Fahrzeug-Warnsystem	Warnton im Außenbereich des Fahrzeugs bei niedrigen Geschwindigkeiten zur Erhöhung der Verkehrssicherheit für Fußgänger und Radfahrer				-	-	○	-	-	-	○
Active Noise Cancellation	Das Active Noise Cancellation-System kann Störgeräusche aus einzelnen drehzahlabhängigen Frequenzen kompensieren.				-	-/○*	-	○	-	-/○*	-

* Nur im A8 60 TFSI und A8 L 60 TFSI.

● = als Sonderausstattung lieferbar ○ = Serienausstattung - = kein Angebot. Erläuterungen zu den Fußnoten finden Sie ab Seite 142.

Ladesysteme



		Bestellschlüssel	EUR inkl. 19% MwSt. ¹	EUR ohne MwSt. ¹	A8 50 TDI quattro A8 55 TFSI quattro	A8 60 TFSI quattro	A8 60 TFSI e quattro	S8 TFSI quattro	A8 L 50 TDI quattro A8 L 55 TFSI quattro	A8 L 60 TFSI quattro	A8 L 60 TFSI e quattro
Ladekabel Mode 3 für öffentliches Laden 	Ladekabel zum Laden an öffentlichen AC-Ladesäulen (Typ 2). Das Kabel verbindet die Ladesäule mit dem AC-Ladezugang des Fahrzeugs und ermöglicht eine Ladeleistung an Ihrem Fahrzeug von bis zu 7,4 kW. Das Kabel unterstützt einen Ladestrom von bis zu 16 A pro Phase.				-	-	○	-	-	-	○
Ladedose AC Typ 2	Ladezugang zur Hochvoltbatterie über AC				-	-	○	-	-	-	○
e-tron Ladesystem kompakt³⁹ 	Das e-tron Ladesystem kompakt ist für das Laden an Steckdosen konzipiert, ein sogenanntes Mode-2-Ladesystem. Es besteht aus einer Bedieneinheit inklusive einem Fahrzeuganschlusskabel sowie 2 unterschiedlichen Netzanschlusskabeln (mit Haushalts- und Industriestecker). <ul style="list-style-type: none"> ▶ manuelles Umschalten zwischen 100% und 50% Ladeleistung ▶ LEDs zeigen Status des Ladesystems und des Ladevorgangs an. ▶ Ladeleistung an Ihrem Fahrzeug bis zu 7,4 kW. Die Ladeleistung ist abhängig von geliefertem Industriestecker und marktspezifischen Stromnetzigenschaften. 				-	-	○	-	-	-	○

Audi connect

connect

Ultra



Use the touch screen to receive further information about Audi connect.
Touchez l'écran pour recevoir de plus amples informations sur Audi connect.

Please choose a touch screen.
Choisissez l'écran à toucher.

A map on the touch screen, showing a network of roads and lines, with a highlighted path or area.

Audi connect

Audi connect Navigation & Infotainment¹²

Online Points of Interest

Direkt aus der Navigation auf POIs (z. B. Tankstellen und Parkhäuser) von Drittanbietern zugreifen. Bei Bedarf können außerdem dynamische Zusatzinformationen wie Bewertungen und Öffnungszeiten, aktuelle Kraftstoffpreise sowie die Verfügbarkeit von Parkplätzen angezeigt werden. Über das Touchdisplay des MMI können die Points of Interest, wie Parkhäuser oder Sehenswürdigkeiten, in der Navigationskarte angewählt werden, um relevante Zusatzinformationen direkt eingeblendet zu bekommen. Durch die Integration von Nutzerbewertungen und Fotos ist es noch einfacher, sich für ein Reiseziel zu entscheiden.

Online Verkehrsinformationen plus

Aktuelle Verkehrsflussinformationen werden online abgerufen. Dadurch werden eine höhere Genauigkeit der Ankunftszeit und bestmögliche Routenführung erreicht. Die Verkehrsflussinformationen werden farbig in der Navigationskarte angezeigt und bei der dynamischen Routenführung berücksichtigt. Eine kontinuierliche Datenaktualisierung liefert schnelle Informationen über Stauentstehung und -auflösung: durch die hohe Abdeckung des Straßennetzes z. B. auch auf Landstraßen und in der Stadt. Spurgenaue Verkehrsflussdaten auf Autobahnen – im Bereich von Abfahrten und Knotenpunkten – sowie für innerstädtische Kreuzungsbereiche; Anzeige von Fahrstreifensperrungen im MMI-Display. Darüber hinaus erfolgt die Berücksichtigung prädiktiver Verkehrsflussdaten zur Berechnung genauerer Ankunftszeiten.

Gefahreninformationen

Das System warnt vor Unfall- und Pannenstellen sowie vor gefährlichen Witterungsbedingungen wie Nebel oder Glatteis. Dabei werden Gefahrenstellen von Fahrzeugen mit entsprechender Fahrzeugsensorik erkannt und an andere Fahrer mit dem Dienst online weitergegeben. Die so erkannten potenziellen Risiken werden im Navigationssystem sowie im Kombiinstrument angezeigt.

Wetterinformationen

Wissen, wie das Wetter wird, egal, wohin die Reise führt. Audi connect liefert dazu passgenaue Informationen: Wettervorhersagen und Unwetterwarnungen werden anhand von anschaulichen Infografiken aufgezeigt. So kann das Wetter für die nächsten 7 Tage vorhergesagt oder die kurzfristige Wetterentwicklung mithilfe des Regenradars angezeigt werden.

Zugriff auf Kalender⁷

Mit dem Zugriff auf Kalender kann durch WLAN-Anbindung der myAudi App⁷ der Kalender des Smartphones eingesehen werden. Anstehende Termine können inklusive Uhrzeit, Farbkennzeichnung, Titel und Ort im MMI angezeigt werden. Die hinterlegte Adresse des Termins kann direkt als Navigationsziel übernommen werden.

On-Street Parking¹⁴

On-Street Parking zeigt die Wahrscheinlichkeit an, entlang bestimmter Straßen einen freien Parkplatz zu finden. Außerdem sind nützliche Zusatzinformationen wie Preise oder, ob es sich um Anwohnerparkplätze handelt, verfügbar.

myAudi Navigation

Wurde über myAudi ein Ziel gefunden, so kann es direkt an das Fahrzeug gesendet und dort beim Einsteigen als Navigationsziel übernommen werden. So können z. B. Routen und ganze Touren komfortabel vor Fahrtantritt in myAudi geplant und dann im Fahrzeug abgerufen werden. Darüber hinaus kann die Navigation nahtlos auf dem Smartphone mit der myAudi App⁷ außerhalb des Fahrzeugs fortgesetzt werden, um die letzten Meter zum Ziel zu finden. Die myAudi Navigation hilft auch beim Rückweg zum Fahrzeug. Kommt es auf einer der üblichen Fahrstrecken zu Verzögerungen, kann dies über eine Push-Benachrichtigung auf dem Smartphone angezeigt werden.

Audi connect

Audi connect Navigation & Infotainment¹²

(Fortsetzung)

WLAN-Hotspot¹³

Audi connect ermöglicht einen drahtlosen Internetzugang mittels WLAN-Hotspot im Fahrzeug. Bis zu 8 mobile Endgeräte, wie Smartphones und Tablets, können so gleichzeitig im Internet surfen. Das dafür nötige Datenvolumen ist über myaudi.com oder direkt auf audi.cubitelecom.com erhältlich. Nach erstmaliger Buchung im Onlineportal können Datenpakete auch bequem über das MMI im Fahrzeug nachgebucht werden.

Navigation mit Google Satellitenkarte^{TM15}

Die hochdetaillierte Satellitenkarte von Google Satellitenkarte^{TM15} macht das MMI dank detaillierter Texturen realistischer. Durch die bessere Wiedererkennbarkeit wird die Orientierung erleichtert und die Navigation sieht noch hochwertiger aus.

Online News

Mithilfe von Online News können aktuelle Meldungen und Nachrichten aus aller Welt direkt im Fahrzeug angezeigt und vorgelesen werden. So können während der Fahrt News zu speziellen Themenfeldern, z. B. Fußballergebnisse, Politiknachrichten oder News aus der Wirtschaft, im Blick behalten werden. Der persönliche Nachrichtenüberblick kann bei Bedarf über myAudi individualisiert und mittels RSS-Feeds ergänzt werden.

Onlinesuche nach Navigationszielen

Durch den Zugriff auf umfassende Internet-Datenbanken werden passende Navigationsziele zur Sucheingabe geliefert. Ziele können auch mittels Spracheingabe gefunden werden, was die Ablenkung vom Straßenverkehr reduziert. Neben Adressdaten, die direkt als Navigationsziel übernommen werden können, liefert die Onlinesuche dazu passende Informationen wie Öffnungszeiten und Kontaktdaten.

Online Spracheingabe¹⁶

Durch den Online-Abgleich der Spracheingabe werden die Erkennungsrate und Ergebnisqualität verbessert. So ist z. B. die Erkennung von Eigennamen möglich, sodass bei der Zieleingabe direkt nach dem Namen eines Hotels gesucht werden kann. Mit der optional einschaltbaren Aktivierung per Sprache kann nun die Spracheingabe auch ohne Tastendruck gestartet werden. Dazu muss die Spracheingabe einfach mit dem Schlüsselbegriff „Hey Audi“ beginnen.⁴⁰ Die Online Spracheingabe ermöglicht außerdem das freie Diktieren von SMS.²⁰ So ist man nicht mehr an vorgegebene Texte gebunden.

Hochdetaillierte 3D Städte-Darstellung

Die 3D Städte-Darstellung wird um hochdetaillierte Texturen erweitert. Die realistischere Darstellung von Fahrspuren und die bessere Wiedererkennbarkeit von Gebäuden erleichtern die Orientierung in ausgewählten Städten.

Amazon Alexa-Integration^{13,17,18,19}

Die Integration in das Fahrzeug ermöglicht eine Interaktion mit Alexa, dem Sprachdienst von Amazon, nun auch unterwegs. So können Musik abgespielt, die Nachrichten verfolgt oder die Wettervorhersage abgerufen werden und vieles mehr. Auch die Steuerung von Smarthome-Geräten von unterwegs ist möglich. Alexa ist cloudbasiert und wird so durch die Erweiterung um neue Funktionen stetig verbessert. Alexa im Fahrzeug zu nutzen, ist einfach: Der Sprachdialog wird wie üblich über die Taste am Multifunktionslenkrad gestartet. Spricht man Alexa nun an, antwortet sie direkt. Bei eingeschalteter Aktivierung der Sprachbedienung mit „Hey Audi“ reagiert auch Alexa ohne Tastendruck.⁴⁰

Online Radio¹³

Zugriff auf weltweit verfügbare Online-Radio-Sender, direkt und komfortabel als Medienquelle in Ihrem Radio

Audi connect Navigation & Infotainment¹²
(Fortsetzung)

Hybrid Radio¹³

Das Radio wechselt automatisch und nahtlos zwischen klassischem Rundfunk über FM oder DAB und dem dazu passenden Online-Radio-Stream des Senders, um immer den bestmöglichen Empfang zu gewährleisten. Jederzeit und überall den Lieblingssender hören, selbst bei Verlassen des terrestrischen Sendebereichs

Nutzer-Profil²⁰

Durch das Anlegen eines Nutzers im Fahrzeug kann eine Vielzahl von Einstellungen, wie zum Beispiel Ergonomie-, Infotainment- oder Lichteinstellungen, in einem persönlichen Nutzer-Profil gespeichert werden. Über das MMI können unterschiedliche Nutzer (myAudi App⁷ oder lokal) angelegt oder ein Gastnutzer verwendet werden. Die Einstellungen des zuletzt aktiven Nutzers werden beim Ausschalten der Zündung dem verwendeten Fahrzeugschlüssel zugeordnet. Beim Einsteigen ins Fahrzeug erscheint eine persönliche Begrüßung im MMI und es werden die individuellen Einstellungen des Nutzers geladen, dem der verwendete Fahrzeugschlüssel zugeordnet worden ist. Durch das Anlegen eines Nutzers mit einem myAudi Account können individuelle Einstellungen des Nutzer-Profiles in weitere Audi Fahrzeuge mit diesem Dienst übertragen werden. Auch bei der Verwendung des Audi connect Schlüssels⁴¹ wird der entsprechende Nutzer beim Aufsperrern des Fahrzeugs erkannt und das Nutzer-Profil geladen. Die Anzahl der gespeicherten Fahrzeugeinstellungen ist abhängig von den gewählten Sonderausstattungen.

Rechtshinweise zu Audi connect Navigation & Infotainment

Bitte beachten Sie: Die Funktionen arbeiten nur innerhalb von Systemgrenzen und sind teilweise von der Verfügbarkeit von Diensten Dritter abhängig. Die AUDI AG übernimmt keine Haftung hinsichtlich der Richtigkeit dieser Daten.

Die Nutzung der von Audi connect unterstützten Dienste ist nur in Verbindung mit einem optionalen Navigationssystem möglich. Die Erbringung der Audi connect-Dienste erfolgt durch die AUDI AG/Importeure. Die Datenverbindung für die Audi connect-Dienste wird über eine fest im Fahrzeug verbaute SIM-Karte durch einen Mobilfunkanbieter hergestellt. Die Kosten dieser Datenverbindungen sind im Preis für die Audi connect-Dienste enthalten. Ausgenommen hiervon ist die Datenverbindung für den WLAN-Hotspot, die Nutzung der Dienste Online Radio, Hybrid Radio und Audiostreaming über die Amazon Alexa-Integration sowie weitere, über eine Audi Smartphone-App angebotene Dienste.

Die Datenverbindung erfolgt für den WLAN-Hotspot, die Nutzung der Dienste Online Radio, Hybrid Radio und Audiostreaming über die Amazon Alexa-Integration sowie weitere, über eine Audi Smartphone-App angebotene Dienste ebenfalls über die fest im Fahrzeug verbaute SIM-Karte und einen kostenpflichtigen Datentarif des Audi Providers. Informationen zu Tarifen und zur Buchung finden Sie unter www.audi.de/myaudi.

Die Verfügbarkeit der von Audi connect Navigation & Infotainment unterstützten Dienste ist länderabhängig.

Die Dienste werden grundsätzlich für mindestens 1 Jahr ab Fahrzeugauslieferung zur Verfügung gestellt. Sofern die Audi connect-Dienste auf Leistungen von Drittanbietern basieren, kann eine dauerhafte Verfügbarkeit nicht gewährleistet werden, sondern obliegt der Verantwortung der Drittanbieter. Nach 24 Monaten ab Fahrzeugauslieferung verlängert sich die Laufzeit der Audi connect-Dienste kostenfrei einmalig um 12 Monate. Falls Sie eine solche Verlängerung nicht wünschen, teilen Sie dies bitte schriftlich an folgende Anschrift mit:

AUDI AG
Kundenbetreuung Deutschland
85045 Ingolstadt
E-Mail: kundenbetreuung@audi.de
Tel.: +49 800 28347378423

Audi connect

Rechtshinweise zu Audi connect Navigation & Infotainment (Fortsetzung)

Über anschließende Möglichkeiten einer Verlängerung der Audi connect-Dienste informiert Sie Ihr Audi Partner. Audi connect ermöglicht je nach Fahrzeugmodell den Zugriff auf Dienste von Google und Amazon. Eine dauerhafte Verfügbarkeit kann nicht gewährleistet werden, sondern obliegt Google bzw. Amazon. Nähere Informationen zu Audi connect erhalten Sie unter www.audi.de/connect und bei Ihrem Audi Partner, Informationen zu Tarifbedingungen bei Ihrem Mobilfunkanbieter.

Audi connect Notruf & Service mit Audi connect Remote & Control²⁹

Audi connect Notruf³⁰

Im Falle eines schweren Unfalls wird automatisch ein Notruf ausgelöst. Mithilfe der Übermittlung von fahrzeugrelevanten Daten wie Unfallort oder Anzahl der Insassen an das Audi Notruf Callcenter kann möglichst schnell und zielgerichtet Hilfe organisiert werden. Geschulte Call Center Agents betreuen den Verunfallten auch im Ausland in der Landessprache des Fahrers und informieren parallel die lokalen Rettungskräfte mit den zur Rettung relevanten Daten. Der Notruf kann auch über eine Taste manuell ausgelöst werden, z. B. um Hilfe für andere Verkehrsteilnehmer zu rufen.

Online Pannruf

Im Falle einer Panne kann der Kunde über die Service-Call-Taste im Dachmodul den Online Pannruf auslösen. Das Fahrzeug baut eine Sprachverbindung zur Audi Hilfe auf. In vielen Fällen kann auf Basis der vom Fahrzeug gesendeten Daten die Beanstandung identifiziert und eine schnelle, kundenadäquate Lösung gefunden werden.

Audi Schadenservice

Stellen die Fahrzeugsensoren einen leichten Unfall ohne Airbag-Auslösung oder/und Gurtstrafung fest, so wird der Kunde über den Audi Schadenservice automatisch informiert. Es öffnet sich dazu eine Maske im MMI-Display, die dem Kunden zur Auswahl stellt, ob er Unterstützung bei der Schadenabwicklung möchte oder ein Notruf ausgelöst werden soll. In beiden Fällen steht dem Kunden ein speziell geschulter Servicemitarbeiter zur Verfügung.

Audi Servicetermin online³¹

Audi Servicetermin online informiert den vom Kunden ausgewählten Audi Service Partner bei fälligen Serviceterminen. Der Kunde wird proaktiv vom präferierten Service Partner kontaktiert.

Rechtshinweise zu Audi connect Notruf & Service mit Audi connect Remote & Control

Bitte beachten Sie: Die Funktionen arbeiten nur innerhalb von Systemgrenzen und sind teilweise von der Verfügbarkeit von Diensten Dritter abhängig. Die AUDI AG übernimmt keine Haftung hinsichtlich der Richtigkeit dieser Daten.

Die Erbringung der Dienste erfolgt über eine im Fahrzeug verbaute SIM-Karte. Die Kosten für Gesprächs- und Datenverbindungen sind im Preis für die Dienste enthalten. Die von Audi zur Verfügung gestellten Dienste sind nur innerhalb der Abdeckung des Mobilfunknetzes des von Audi gewählten Mobilfunkanbieters verfügbar. Die Audi connect Notruf & Service-Dienste werden für 10 Jahre ab Fahrzeugauslieferung zur Verfügung gestellt. Die Audi connect Remote & Control-Dienste sind ab Fahrzeugauslieferung 3 Jahre kostenfrei nutzbar und können anschließend kostenpflichtig verlängert werden.

Weiterer Hinweis:

Störungen der Dienste können sich aus Gründen höherer Gewalt und behördlicher Anordnungen sowie aufgrund technischer und sonstiger Maßnahmen ergeben, die etwa an den Anlagen der AUDI AG, der Lieferanten oder der Netzbetreiber für einen ordnungsgemäßen Ablauf erforderlich sind (z. B. Wartung, Reparatur, systembedingte Software-Updates, Erweiterungen). Die AUDI AG wird alle zumutbaren Anstrengungen unternehmen, um solche Störungen unverzüglich zu beseitigen oder auf die Beseitigung hinzuwirken.

myAudi App

myAudi App⁴²



Die myAudi App⁴² verbindet Ihren Audi mit Ihrem Alltag und bringt mit innovativen Funktionen und Services mehr Fahrkomfort in Ihr Leben.

Rufen Sie jederzeit Echtzeitinformationen über Ihr Fahrzeug ab und behalten Sie Tankfüllstand, Reichweite, Servicetermine, Warnmeldungen und vieles mehr im Blick. Planen Sie Fahrten bequem in Ihrer App und senden Sie Ziele und Routen direkt an Ihr Fahrzeug. Auch die Vorprogrammierung der Klimatisierung und das Ver- und Entriegeln der Fahrzeurtüren sind aus der Ferne möglich.

Funktionen und Vorteile in der Übersicht:

Nutzung des Audi connect Schlüssels

myAudi connect-Dienste

- ▶ Behalten Sie den Überblick über wichtige Fahrzeugdaten und rufen Sie Informationen zu Tankfüllstand, Reichweite oder Ölstand direkt auf Ihrem Mobilgerät ab.
- ▶ Programmieren Sie die Standheizung/-lüftung nach Ihren Wünschen, noch bevor Sie im Fahrzeug sind.
- ▶ Ver- und Entriegeln Sie Ihr Fahrzeug aus der Ferne.

myAudi Navigation

- ▶ Planen Sie Ihre Routen inklusive Fußweg zum und vom Fahrzeug.
- ▶ Senden Sie Ziele und Routen von Ihrem Mobilgerät an Ihr Fahrzeug.
- ▶ Greifen Sie aus Ihrem Fahrzeug auf Kontakte, Adressen und Ihren Kalender zu.

Service

- ▶ Behalten Sie Servicetermine, anstehende Wartungen und alle Informationen zu Zusatzarbeiten im Blick.
- ▶ Greifen Sie auf Ihr digitales Bordbuch über die App zu.
- ▶ Finden Sie den Audi Service Partner in Ihrer Nähe.
- ▶ Verwalten Sie Ihre Ausgaben und Fahrten im digitalen Kosten- und Fahrtenbuch.

Zur Nutzung der myAudi connect-Dienste ist eine Anmeldung bei myAudi erforderlich.

Audi Original Zubehör

EUR inkl.
19% MwSt.¹
EUR ohne
MwSt.¹

Sport und Design/Räder

Audi electric kick scooter	Der Audi electric kick scooter powered by Segway vereint qualitativ hochwertige Verarbeitung mit markantem Audi Markendesign. Mit einer Reichweite von bis zu 65 km und einer Geschwindigkeit von bis zu 20 km/h bietet er dem Fahrer ein komfortables Fahrerlebnis. Er ist ein Statement, das Affinität zur Elektromobilität und die Loyalität zur Marke Audi unterstreicht.	850,- 714,29
Sling Bag	Das sportliche Taschendesign ist auf den Stil der Elektroroller abgestimmt. Die Querträgertasche/Sling Bag ist mit einem Gurt anstelle der herkömmlichen zwei ausgestattet und passt sich der Form der Schulter an.	36,- 30,25
Audi Helm	Der Helm bietet dank Hartschalen-Technologie unschlagbaren Schutz für den Kopf. Für Fahrrad und e-Scooter verwendbar.	90,- 75,63
Schneeketten	für verschiedene Reifengrößen erhältlich, 1 Satz à 2 Stück	ab 225,- 189,08
Dynamische Nabenkappen	Ausdrucksstarker Blickfang mit faszinierender Inszenierung. Charakteristisch für die dynamischen Nabenkappen sind die sowohl im Stand wie auch während der Fahrt immer waagrecht ausbalancierten Audi Ringe in der Felgenmitte. Hinweis: Die Verbaubarkeit ist abhängig vom Rad-Design. Lieferumfang: 1 Satz (4 Stück)	115,- 96,64
Ventilkappen	4 Ventilkappen aus Metall mit Audi Logo	22,50 18,91
Rädertasche	Set mit 4 Taschen mit Tragegriffen zum Transportieren und Aufbewahren von Kompletträdern (ab einer Größe von 19 Zoll)	33,50 28,15
Einstiegsleuchte-LED	Für eine überzeugend sportliche Performance: Die Einstiegs-LED projiziert entweder die Audi Ringe oder die Audi Ringe mit Gecko oder das zweifarbige S-Logo oder den Schriftzug Vorsprung beim Öffnen der Fahrzeigtüren auf den Untergrund. Dies sorgt nicht nur für eine gesteigerte Helligkeit beim Einsteigen, sondern auch für eine individuelle sportliche Optik. Die Einstiegs-LED stellt eine Weiterentwicklung der serienmäßigen Einstiegsleuchten dar. Lieferumfang: 2er-Set; zzgl. Einbau	ab 110,- 92,44

Kommunikation

USB-Ladeadapter dual	Der USB-Ladeadapter dual kann in die 12-Volt-Steckdose im Fahrzeug gesteckt werden. Mit entsprechenden USB-Ladekabeln, die am USB-Port des USB-Ladeadapters angesteckt werden, können bis zu zwei mobile Endgeräte wie z.B. Smartphones, Tablets etc. gleichzeitig aufgeladen werden.	27,- 22,69
Verbindungsleitungen für das Audi music interface	ermöglichen die Anbindung verschiedener iPod-Modelle und weiterer portabler Mediaplayer, Bedienung über das MMI-System, wenn die Funktion vom Mediaplayer unterstützt wird. Ihr Audi Partner informiert Sie gerne über die spezifische Eignung Ihres iPods oder iPhones für Ihren Audi; zzgl. Montagekosten	ab 26,- 21,85

EUR inkl.
19 % MwSt.¹
EUR ohne
MwSt.¹

Transport

Grundträger	zur Montage diverser Dachaufbauten; maximal zulässiges Gesamtgewicht von Träger, Aufbauten, Aufbauteilen und Beladung von 90 kg ist zu beachten	ab 350,- 294,12
Dachträgertasche, universell	Dachträgertasche aus strapazierfähigem Material zum Transport und zur Aufbewahrung von Grund- und Relingträgern. Mit kleiner Seitentasche für die Bedienungsanleitung und den Drehmomentschlüssel. Mit Tragegriff und Schlaufe zum Aufhängen an einem Haken z.B. in der Garage.	38,- 31,93
Ski- und Gepäckboxen	<p>Neues Audi Design mit verbesserter Aerodynamik dank flacher, sportlicher Optik. Brillantschwarz mit Aufkleber Audi Ringe in Florettsilber. Hochwertiger Look mit sichtbaren Verbindungselementen. Abschließbar und beidseitig zu öffnen mit zentraler Mehrpunktverriegelung für bequemes Be- und Entladen. Einfache und schnelle Montage durch Powerclick. System mit getrennter Schließ- und Öffnungsfunktion und Anzeige des Status offen oder geschlossen. Schnellbefestigungssystem inkl. Drehmomentbegrenzung. Maximal zulässige Beladung 75 kg. Citycrashgetestet.</p> <ul style="list-style-type: none"> ▶ 250 l; max. Skilänge: 175 cm; max. Anzahl Skier: 3–5 Paar; max. Anzahl Snowboards: 3–4 ▶ 310 l; max. Skilänge: 155 cm; max. Anzahl Skier: 4–6 Paar; max. Anzahl Snowboards: 3–4 ▶ 430 l; max. Skilänge: 200 cm; max. Anzahl Skier: 5–7 Paar; max. Anzahl Snowboards: 3–5 	515,- 432,77 565,- 474,79 750,- 630,25
Dachboxentasche	Die Dachboxentasche in Größe S ist perfekt abgestimmt auf die Original Audi Dachboxen. In Kombination mit den Taschen der Größen M und L können Sie Ihre Dachbox optimal befüllen. Die Tasche besitzt praktische Tragegriffe sowie einen wasserdichten Boden zum Schutz Ihres Transportguts – so können Sie beruhigt in den Urlaub starten!	ab 42,- 35,29
Ski- und Snowboardhalter	zur Montage auf dem Grundträger; für max. 4 Paar Ski/2 Snowboards; auch für 6 Paar Ski/4 Snowboards und ausziehbar erhältlich	ab 160,- 134,45
Fahrradhalter	zur Montage auf dem Grundträger; maximal zulässige Traglast von 17 kg ist zu beachten; für 1 Fahrrad	ab 139,- 116,81
Fahrradträger für die Anhängervorrichtung, klappbar	abschließbarer Träger für bis zu 2 Fahrräder; maximale Traglast 60 kg. Das Öffnen des Kofferraums ist mit dem wegklappbaren Fahrradträger möglich. Erweiterungssatz für 3. Fahrrad gegen Aufpreis erhältlich	555,- 466,39

Audi Original Zubehör

EUR inkl.
19% MwSt.¹
EUR ohne
MwSt.¹

Familie

Audi Babyschale i-Size	Die Babyschale i-Size mit integriertem Sitzeinsatz ist geeignet für Kinder mit einer Körpergröße von ca. 40 bis 80 cm (empfohlen von der Geburt bis ca. 15 Monate).	335,- 281,51
Audi Kindersitz i-Size	Für Kinder mit einer Körpergröße von ca. 76 bis 105 cm (empfohlenes Alter ca. 15 Monate bis etwa 4 Jahre). Sehr guten Schutz bieten der integrierte Hosenträger-Gurt und die anpassbare Kopfstütze. Auch als DualFix mit 360-Grad Rotationsmöglichkeit erhältlich. Er kann dadurch ohne erneuten Aus- und Wiedereinbau einfach von einer vorwärts- in eine rückwärtsgerichtete Position und zurückgedreht werden. Zusätzlich kann der Kindersitz im parkenden Fahrzeug zur offenen Tür gedreht werden.	490,- 411,76
Kindersitz Kidfix XP	Der Kindersitz Kidfix XP ist für Kinder mit einem Gewicht von 15 bis 36 kg Körpergewicht bzw. im Alter zwischen ca. 3,5 und 12 Jahren geeignet. Die Sitzfläche und die Lehne können getrennt werden. Die Sitzfläche kann für Kinder ab 22 kg auch ohne Lehne verwendet werden.	339,- 284,87
Audi Baby-Safe i-Size Flex Base	Die maßgefertigte Befestigungsgrundlage für die Babyschale i-Size. So fahren auch die ganz Kleinen sicher mit. Mit der i-Size Basis zur Nutzung der Audi Babyschale i-Size. Die i-Size Base wird in die vorinstallierten i-Size-Normhalterungen eingerastet, die fest mit der Fahrzeugkarosserie verbunden sind. Die Audi Babyschale i-Size wird in der Audi i-Size Base verrastet.	265,- 222,69
Kindersitzunterlage	Die Audi Kindersitzunterlage ist auf das Design der Audi Kindersitze sowie auf das Interieur des Fahrzeugs abgestimmt. Die Fahrzeugsitze werden damit besser vor Verschmutzung geschützt. Eventuelle Abdrücke durch Kindersitze werden reduziert, auch bei rückwärtsgerichtetem Transport der Kinder. Die Verwendung der Kindersitzunterlage wird ausdrücklich nur dann empfohlen, wenn die Babyschale oder die Kindersitze über die ISOFIX-Anbindung mit dem Fahrzeug verbunden werden.	39,- 32,77
Audi Kinderwagen	Der sehr schmale Audi Kinderwagen in attraktivem Design bietet einfache Handhabung, Flexibilität im Alltag und hohen Komfort. Durch den Einhand-Faltmechanismus lässt er sich auf eine kompakte Größe zusammenklappen und z. B. im Gepäckraum des Fahrzeugs leicht verstauen.	445,- 373,95

Komfort und Schutz

Gepäckraumschale	wasserdicht und säurebeständig, reduziert durch das integrierte Muster das Verrutschen der Ladung. Farbe: Anthrazit	97,- 81,51
Gummifußmatten 2-teilig	passgenau auf die Bodenmaße angepasst; rutschhemmend; mit Befestigung an den dafür vorgesehenen Punkten im Bodenbereich; mit A8-Schriftzug ▶ vorn ▶ hinten Hinweis: auch für A8 L erhältlich	77,- 64,71 ab 54,- 45,38

Erläuterungen zu den Fußnoten finden Sie ab Seite 142.

EUR inkl.
19 % MwSt.¹
EUR ohne
MwSt.¹

Kofferraumbox (faltbar) mit Audi Ringen	aus textilem Material als Transportbox oder Unterlage im Kofferraum	34,- 28,57
Ladekantenschutzmatte	schützt den Stoßfänger vor Beschädigungen beim Be- und Entladen; auch für Hunde als Rutschschutz beim Einsteigen; einfache Befestigung an den Ladehaken des Kofferraums	45,- 37,82
Kühl-/Warmhaltetasche	mit Anschlusskabel für 12-V-Steckdosen, Inhalt 20 Liter, mit Tragegurt	190,- 159,66
Winterpflegemittel-Set	beinhaltet 500 ml Enteiserspray, 500 ml Antifrost, Glaspolitur, Antibeschlag Tuch und einen Eiskratzer	21,70 18,24
Audi Pflegemitteltasche	beinhaltet Insekten-Entferner, Antifrostmittel, Kunststoff-Tiefenpflege, Polymer-Wachs-Polish, Wachs-Shampoo, Scheibenreiniger-Konzentrat, Glaspolitur, Mikrofasertücher und Schwämme	65,20 54,79
Warnweste für Erwachsene	Für die eigene Sicherheit bei Pannen: In einigen Ländern ist das Mitführen von mindestens einer Warnweste im Fahrzeug gesetzlich vorgeschrieben. Farbe: orange mit Leuchtstreifen Lieferumfang: 1 Warnweste für Erwachsene	6,50 5,46

Audi Anschlussgarantie

Audi Anschlussgarantie

Die Audi Anschlussgarantie bietet gegen eine Vielzahl von Schadensfällen eine nachhaltige Risikoabsicherung und Kostenkontrolle über die ersten 2 Jahre der Herstellergarantie hinaus. Sie ist direkt und ausschließlich beim Neuwagenkauf bestellbar. Es sind verschiedene Laufzeit-/Gesamtlaufleistungskombinationen wählbar. Dazu erhalten Sie nähere Informationen bei Ihrem Audi Partner.

- ▶ Anschlussgarantie 1 Jahr / maximale Gesamtlaufleistung 150.000 km
- ▶ Anschlussgarantie 2 Jahre / maximale Gesamtlaufleistung 120.000 km
- ▶ Anschlussgarantie 3 Jahre / maximale Gesamtlaufleistung 100.000 km
- ▶ Anschlussgarantie 3 Jahre / maximale Gesamtlaufleistung 150.000 km

Bestellschlüssel	EUR inkl. 19% MwSt. ¹	EUR ohne MwSt. ¹	A8 50 TDI quattro	A8 55 TFSI quattro	A8 60 TFSI quattro	A8 60 TFSI e quattro	S8 TFSI quattro	A8 L 50 TDI quattro	A8 L 55 TFSI quattro	A8 L 60 TFSI quattro	A8 L 60 TFSI e quattro
			○	○	○	○	○	○	○	○	○
EA6	1.300,- 1.092,44		●	●	●	●	●	●	●	●	●
EA8	1.825,- 1.533,61		●	●	●	●	●	●	●	●	●
EA9	3.625,- 3.046,22		●	●	●	●	●	●	●	●	●

Audi Neuwagenabholung

	Bestellschlüssel	EUR inkl. 19% MwSt. ¹ EUR ohne MwSt. ¹	A8 50 TDI quattro A8 55 TFSI quattro	A8 60 TFSI quattro	A8 60 TFSI e quattro	S8 TFSI quattro	A8 L 50 TDI quattro A8 L 55 TFSI quattro	A8 L 60 TFSI quattro	A8 L 60 TFSI e quattro
Audi Neuwagenabholung	Unter dem Motto „Faszination und Kundenbegeisterung von Anfang an“ bieten wir Ihnen und Ihren Begleitpersonen ein emotionales Erlebnis rund um die Marke Audi in Ingolstadt/Neckarsulm mit einem umfangreichen Rahmenprogramm und im Wesentlichen folgenden Leistungen: <ul style="list-style-type: none"> ▶ Neuwagenübernahme mit Funktionserklärung ▶ Werkbesichtigung (Gruppenführung) ▶ Vollbetankung des Neuwagens ▶ Besichtigung des museum mobile (Ingolstadt)/der Traditionsausstellung (Neckarsulm) ▶ Einladung in das Audi Marktrestaurant (Ingolstadt)/Restaurant Nuvolari (Neckarsulm) <p>Nur in Verbindung mit der Audi Neuwagenabholung bestellbar:</p> <p>Werkerlebnis „exklusiv“ (Ingolstadt/Neckarsulm) In Einzelführungen von insgesamt ca. 2 Stunden erhalten Sie und Ihre Begleitpersonen eine individuelle Besichtigung exklusiver Werkbereiche, die wir im Vorkontakt mit Ihnen abstimmen. Im Fokus dabei: Die Marke Audi ganz persönlich erleben.</p>	835,- 701,68	●	●	●	●	●	●	●
		260,- 218,49	●	●	●	●	●	●	●

Abmessungen

Audi A8

Angaben in mm

Angaben der Abmessungen bei Fahrzeugleergewicht; Gepäckraumvolumen 505 l⁴³; Wendekreis ca. 12,5 m

* Maximaler Kopfraum. ** Breite Ellbogenraum. *** Breite Schulterraum.

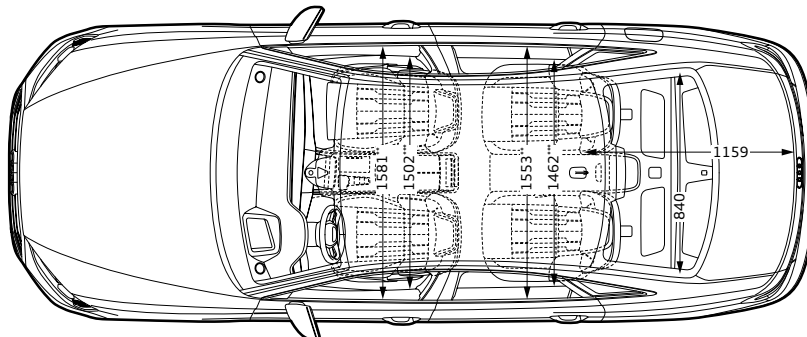
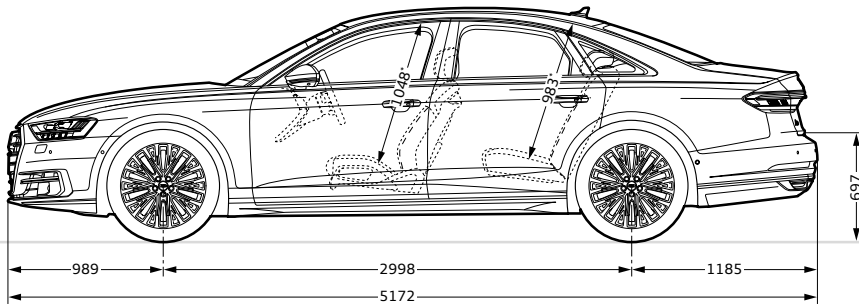
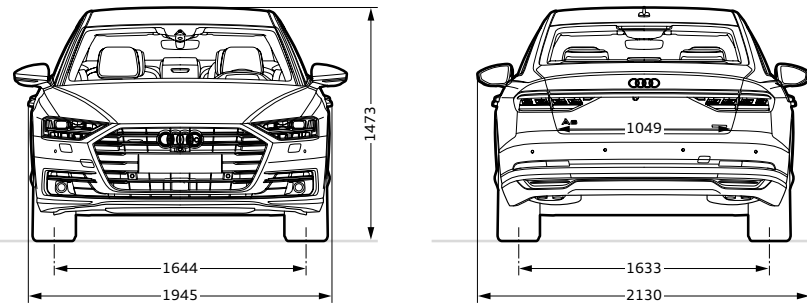

Audi A8 L

Angaben in mm

Angaben der Abmessungen bei Fahrzeugleergewicht; Gepäckraumvolumen 505 l⁴³; Wendekreis ca. 12,9 m

* Maximaler Kopfraum. ** Breite Ellbogenraum. *** Breite Schulterraum.

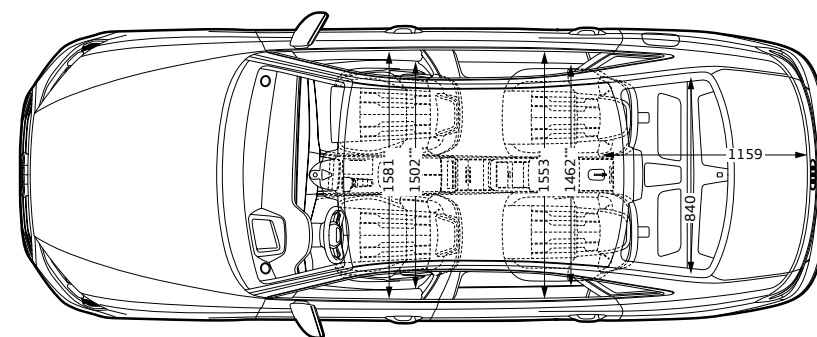
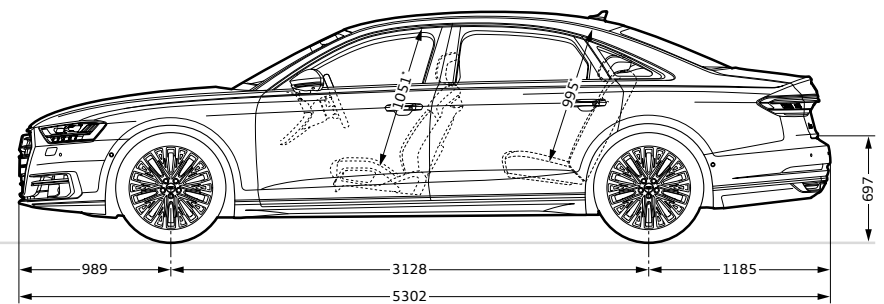
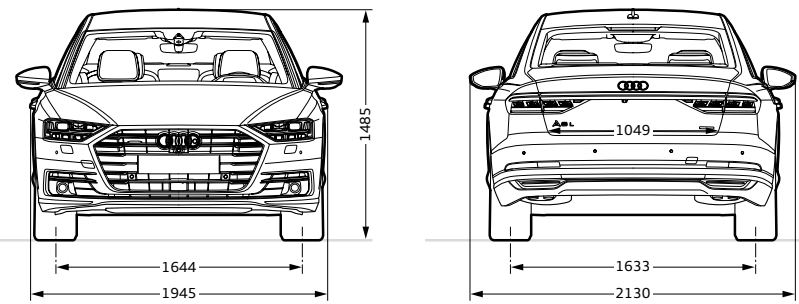

Audi S8

Angaben in mm

Angaben der Abmessungen bei Fahrzeugleergewicht; Gepäckraumvolumen 505 l⁴³; Wendekreis ca. 12,5 m

* Maximaler Kopfraum. ** Breite Ellbogenraum. *** Breite Schulterraum.

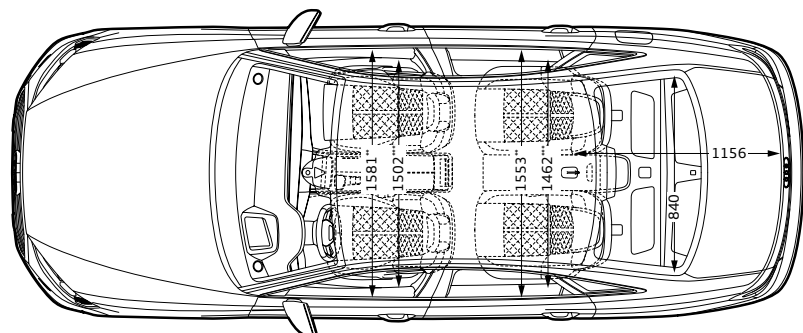
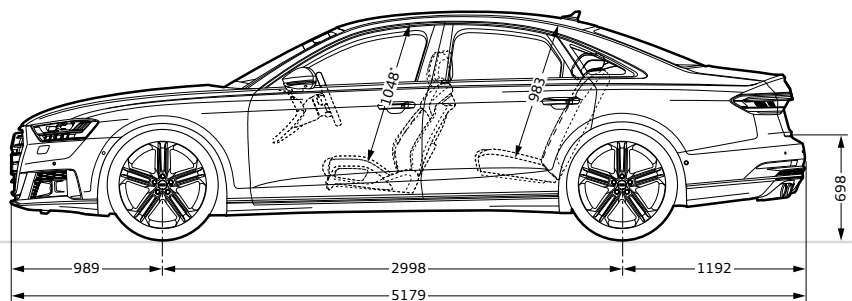
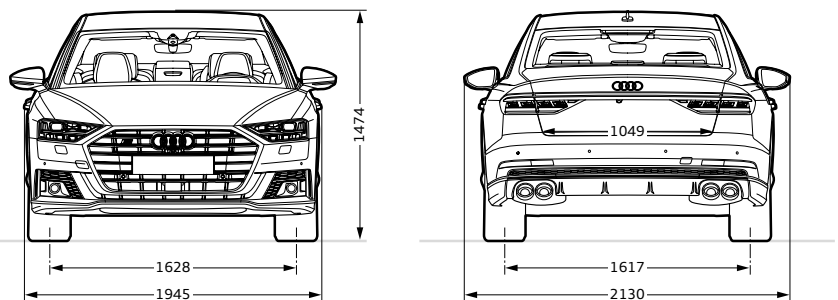

Technische Daten

Modell		A8 50 TDI quattro 210 kW (286 PS)								A8 55 TFSI quattro 250 kW (340 PS)								A8 60 TFSI quattro 338 kW (460 PS)					
Leistung/ Drehmoment	Zylinder / Hubraum in cm ³	6 / 2.967								6 / 2.995								8 / 3.996					
	Max. Leistung ⁴⁴ in kW (PS) bei min ⁻¹	210 (286)/3.750–4.000								250 (340)/5.000–6.400								338 (460)/5.500					
	Max. Drehmoment in Nm bei min ⁻¹	600/1.250–3.250								500/1.370–4.500								660/1.850–4.500					
Kraftübertragung	Antriebsart	Permanenter Allradantrieb quattro								Permanenter Allradantrieb quattro								Permanenter Allradantrieb quattro					
	Getriebeart	8-stufige tiptronic								8-stufige tiptronic								8-stufige tiptronic					
Gewicht/Volumen		A8				A8 L				A8				A8 L				A8			A8 L		
	Leergewicht ⁴⁵ in kg	2.050				2.075				2.005				2.030				2.125			2.155		
	Zul. Gesamtgewicht in kg	2.690				2.700				2.690				2.755				2.765			2.815		
	Zul. Dachlast/Stützlast in kg	90/95				75/95				90/95				75/95				90/95			75/95		
	Zul. Anhängelast ⁴⁶ in kg ungebremst	750				750				750				750				750			750		
	bei 12 % Steigung	2.300				2.300				2.300				2.300				2.300			2.300		
	bei 8 % Steigung	2.300				2.300				2.300				2.300				2.300			2.300		
	Tankinhalt ca. in l	72/AdBlue ^{®47} -Tank: 24				72/AdBlue ^{®47} -Tank: 24				72				72				82			82		
	Gepäckraumvolumen ca. in l	505				505				505				505				505			505		
Fahrleistung	Höchstgeschwindigkeit in km/h	250 ⁴⁸								250 ⁴⁸								250 ⁴⁸					
	Beschleunigung 0–100 km/h in s	5,9				5,9				5,6				5,7				4,4			4,4		
Verbrauch ⁴⁹	Kraftstoffart	Diesel schwefelfrei ⁵⁰								Super schwefelfrei ROZ 95 ⁵¹								SuperPlus schwefelfrei ROZ 98 ⁵²					
	Zollgröße Räder	18	19	20	21	18	19	20	21	18	19	20	21	18	19	20	21	19	20	21	19	20	21
	innerorts in l/100 km	8,6	8,8	8,8	8,8	8,6	8,8	8,8	8,8	11,2	11,3	11,3	11,3	11,2	11,3	11,3	11,3	15,8	15,8	15,8	15,8	15,8	15,8
	außerorts in l/100 km	5,2	5,4	5,4	5,5	5,3	5,4	5,4	5,5	6,4	6,5	6,5	6,6	6,4	6,5	6,6	6,6	7,8	7,8	7,9	7,8	7,9	8,0
	kombiniert in l/100 km	6,5	6,6	6,6	6,7	6,5	6,6	6,7	6,7	8,1	8,3	8,3	8,3	8,2	8,3	8,3	8,4	10,7	10,7	10,8	10,7	10,8	10,8
CO ₂ -Emissionen ⁴⁹	kombiniert in g/km	170	174	175	176	171	175	175	177	186	189	189	191	187	189	190	191	245	246	247	246	246	248
Effizienzklasse		B	B	B	B	B	B	B	B	C	C	C	C	C	C	C	C	E	E	F	E	E	E
Emissionsnorm		Euro-6d-ISC-FCM				Euro-6d-ISC-FCM				Euro-6d-ISC-FCM				Euro-6d-ISC-FCM				Euro-6d-ISC-FCM			Euro-6d-ISC-FCM		

Erläuterungen zu den Fußnoten finden Sie ab Seite 142.

Modell		S8 TFSI quattro 420 kW (571 PS)	
Leistung/ Drehmoment	Zylinder / Hubraum in cm ³	8 / 3.996	
	Max. Leistung ⁴⁴ in kW (PS) bei min ⁻¹	420 (571)/6.000	
	Max. Drehmoment in Nm bei min ⁻¹	800/2.050–4.500	
Kraftübertragung	Antriebsart	Permanenter Allradantrieb quattro	
	Getriebeart	8-stufige tiptronic	
Gewicht/Volumen			
	Leergewicht ⁴⁵ in kg	2.305	
	Zul. Gesamtgewicht in kg	2.835	
	Zul. Dachlast/Stützlast in kg	90/95	
	Zul. Anhängelast ⁴⁶ in kg		
	ungebremst	750	
	bei 12 % Steigung	2.300	
	bei 8 % Steigung	2.300	
	Tankinhalt ca. in l	82	
	Gepäckraumvolumen ca. in l	505	
Fahrleistung	Höchstgeschwindigkeit in km/h	250 ⁴⁸	
	Beschleunigung 0–100 km/h in s	3,8	
Verbrauch⁴⁹	Kraftstoffart	SuperPlus schwefelfrei ROZ 98 ⁵²	
	Zollgröße Räder	20	21
	innerorts in l/100 km	15,1	15,1
	außerorts in l/100 km	8,1	8,2
	kombiniert in l/100 km	10,7	10,8
CO₂-Emissionen⁴⁹	kombiniert in g/km	245	246
Effizienzklasse		E	E
Emissionsnorm		Euro-6d-ISC-FCM	

Technische Daten

Modell		A8 60 TFSI e quattro 330 kW (449 PS)*				A8 L 60 TFSI e quattro 330 kW (449 PS)*			
Leistung/ Drehmoment	Zylinder / Hubraum in cm ³	6 / 2.995				6 / 2.995			
	Max. Leistung ⁴⁴ in kW (PS) bei min ⁻¹	Verbrennungsmotor / Elektromotor Systemleistung		250 (340) bei 5.000-6.400 / 100 330 (449)		250 (340) bei 5.000-6.400 / 100 330 (449)			
	Max. Drehmoment in Nm bei min ⁻¹	Verbrennungsmotor / Elektromotor Systemdrehmoment		500 bei 1.370-4.500 / 350 700		500 bei 1.370-4.500 / 350 700			
Kraftübertragung	Antriebsart	Permanenter Allradantrieb quattro				Permanenter Allradantrieb quattro			
	Getriebeart	8-stufige tiptronic				8-stufige tiptronic			
Gewicht/Volumen	Leergewicht ⁴⁵ in kg	2.370				2.400			
	Zul. Gesamtgewicht in kg	2.890				2.920			
	Zul. Dachlast in kg	90				75			
	Tankinhalt ca. in l	65				65			
	Gepäckraumvolumen ca. in l	390				390			
Fahrleistung	Höchstgeschwindigkeit in km/h	250 ⁴⁸				250 ⁴⁸			
	Beschleunigung 0-100 km/h in s	4,9				4,9			
	Rein elektrische Reichweite kombiniert nach WLTP in km	43-47				42-46			
Batterie	Batterietyp	Lithium-Ionen				Lithium-Ionen			
	Brutto-/Netto-Batteriekapazität in kWh	14,1/10,4				14,1/10,4			
Verbrauch ⁴⁹	Kraftstoffart	Super schwefelfrei ROZ 95 ⁵¹				Super schwefelfrei ROZ 95 ⁵¹			
	Zollgröße Räder	19	19	20	21	19	19	20	21
	Bestellschlüssel Räder	C9W/CW4	45U/45V/CJ3	F06/U22/CJ4/CP5/46A	41J	C9W/CW4	45U/45V/CJ3	F06/U22/CJ4/CP5/46A	41J
	Kraftstoff kombiniert in l/100 km	2,2	2,3	2,4	2,4	2,2	2,4	2,4	2,4
	Strom kombiniert in kWh/100 km	18,7	18,9	18,9	19,0	18,7	18,9	19,0	19,0
CO ₂ -Emissionen ⁴⁹	kombiniert in g/km	50	54	54	54	51	54	54	55
Effizienzklasse		A+	A+	A+	A+	A+	A+	A+	A+
Emissionsnorm		Euro-6d-ISC-FCM				Euro-6d-ISC-FCM			

* Dieses Modell erfüllt die Voraussetzungen nach § 3 Absatz 2 Nummer 2 des Elektromobilitätsgesetzes (EMoG) zur verminderten Dienstwagenbesteuerung.

Die rein elektrische Reichweite innerorts (EAER „City“ nach WLTP) entnehmen Sie bitte den technischen Daten der Konfiguration Ihres individuellen Fahrzeugs auf www.audi.de.

Erläuterungen zu den Fußnoten finden Sie ab Seite 142.

Erläuterungen

- ¹ Unverbindliche Preisempfehlung des Herstellers, zzgl. Überführungs- und Zulassungskosten.
- ² Glanzgedrehte, glanzgefräste, polierte oder teilpolierte Leichtmetallräder dürfen nicht bei winterlichen Straßenverhältnissen eingesetzt werden. Die Felgenoberfläche besitzt herstellungsbedingt keinen ausreichenden Korrosionsschutz und kann durch Streusalz oder Ähnliches dauerhaft beschädigt werden.
- ³ Die Nutzung des Head-up Displays ist mit polarisierenden Sonnenbrillengläsern eingeschränkt.
- ⁴ Safelock wird nur über eine länderspezifische Codierung durch die Diebstahlwarnanlage aktiviert. Safelock allein ist keine Sonderausstattung und nicht durch den Kunden separat wählbar.
- ⁵ Verifikation Ihres myAudi Accounts beim Audi Partner notwendig.
- ⁶ Informationen über kompatible Mobiltelefone (Voraussetzung u. a. ausschließlich Android-Betriebssystem, NFC-Technologie und Secure Element im Smartphone integriert) erhalten Sie bei Ihrem Audi Partner oder unter www.audi.de/bluetooth.
- ⁷ Die aktuelle Kompatibilität des iOS-/Android-Betriebssystems finden Sie in der Beschreibung der myAudi App im jeweiligen App Store. Vorherige Registrierung unter www.audi.de/myaudi erforderlich.
- ⁸ Rechtliche Informationen und Nutzungshinweise finden Sie ab Seite 124.
- ⁹ Navigationsdaten für unterstützte Länder auf integriertem SSD-Speicher verfügbar. Nähere Informationen erhalten Sie bei Ihrem Audi Partner.
- ¹⁰ Die ausgelieferte Kartenversion kann im halbjährlichen Rhythmus bis maximal 5 Jahre nach Produktionsende der verbauten Infotainment-Gerätegeneration kostenfrei aktualisiert werden. Die aktuellen Navigationsdaten werden auf der myAudi-Plattform unter www.audi.de/myaudi zum Download bereitgestellt und können via USB-Speichermedium im Fahrzeug installiert werden. In Verbindung mit Audi connect können die Karten auch direkt im Fahrzeug heruntergeladen und monatlich aktualisiert werden. Darüber hinaus ist es möglich, die neuen Navigationsdaten bei einem Audi Partner installieren zu lassen, wobei zusätzliche Kosten entstehen.
- ¹¹ Verfügbar in ausgewählten Sprachen.
- ¹² Die Audi connect-Dienste müssen nach 3 Jahren kostenpflichtig verlängert werden. Funktionsumfänge können landesspezifischen Einschränkungen unterliegen. Bitte beachten Sie auch die Audi connect-Rechtshinweise ab Seite 127 für weitere Informationen.
- ¹³ Dienst erfordert kostenpflichtiges Datenvolumen über einen Partner von Audi.
- ¹⁴ Ist in ausgewählten Städten und für ausgewählte Straßenzüge verfügbar.
- ¹⁵ Google und das Google-Logo sind eingetragene Marken von Google Inc.
- ¹⁶ Verfügbar in Deutsch, Englisch, Französisch, Italienisch und Spanisch.
- ¹⁷ Amazon, Alexa und alle damit verbundenen Logos sind eingetragene Marken von Amazon.com Inc. oder damit verbundener Unternehmen. Die Amazon Alexa-Integration ist ausschließlich in folgenden Sprachen verfügbar: Deutsch, Englisch, Französisch, Italienisch und Spanisch. Die Systemsprache muss auf eine von Amazon Alexa-Integration unterstützte Sprache eingestellt sein.
- ¹⁸ Die Verantwortung für die Funktionen und Inhalte von Amazon Alexa liegt bei Amazon. Bestimmte Alexa-Funktionen sind abhängig von kompatibler Smarthome-Technologie.
- ¹⁹ Genauere Informationen zur Verfügbarkeit erhalten Sie von Ihrem Audi Partner.
- ²⁰ Voraussetzung: Mobiltelefon verfügt über Bluetooth-Profil MAP (Message Access Profile). Informationen über kompatible Mobiltelefone erhalten Sie bei Ihrem Audi Partner oder unter www.audi.de/bluetooth.
- ²¹ Informationen über kompatible Mobiltelefone erhalten Sie bei Ihrem Audi Partner oder unter www.audi.de/bluetooth.
- ²² Empfang ist abhängig von lokaler digitaler Netzverfügbarkeit.

- ²³ Inhalt und Umfang der Zusatzinformationen sind abhängig von Bereitstellung durch den jeweiligen Radiosender.
- ²⁴ Die Smartcard zur Nutzung der verschlüsselten Fernsendeder ist nicht Bestandteil der Ausstattung.
- ²⁵ Über die Verfügbarkeit und den Einsatz der LTE-Unterstützung informieren Sie sich bitte bei Ihrem Audi Partner.
- ²⁶ Nur Android-Geräte. Informationen über kompatible Mobiltelefone erhalten Sie bei Ihrem Audi Partner oder unter www.audi.de/bluetooth.
- ²⁷ Informationen über kompatible Mobiltelefone erhalten Sie bei Ihrem Audi Partner.
- ²⁸ Audi hat keinen Einfluss darauf, welche Applikationen über das Audi smartphone interface angezeigt werden. Für die innerhalb der Applikationen angezeigten Inhalte und Funktionen sind die jeweiligen Anbieter verantwortlich.
- ²⁹ In Gebieten mit unzureichendem GPS-Empfang oder außerhalb der Abdeckung des jeweiligen Mobilfunknetzes können einige Funktionen/Dienste keine Daten senden/empfangen und sind ggf. nicht oder nur eingeschränkt verfügbar. Bitte beachten Sie auch die Audi connect-Rechtshinweise ab Seite 127 für weitere Informationen.
- ³⁰ Übermittlung der im MMI eingestellten Sprache. Die Sprachenverfügbarkeit des Notrufs ist länderabhängig.
- ³¹ Vorherige Anmeldung und Aktivierung der Funktion unter www.audi.de/myaudi notwendig.
- ³² Motorstart ohne Fahrzeugschlüssel nicht möglich.
- ³³ Nur in Verbindung mit der optionalen Standheizung.
- ³⁴ Nur in Verbindung mit der optionalen Diebstahlwarnanlage. Nur wenn Push-Mitteilungen auf dem Smartphone erlaubt worden sind, um Benachrichtigungen zu erhalten.
- ³⁵ Informationen über kompatible Mobiltelefone erhalten Sie bei Ihrem Audi Partner. Die aktuelle Kompatibilität des iOS-/Android-Betriebssystems finden Sie in der Beschreibung der myAudi App im jeweiligen App Store. Vorherige Registrierung unter www.audi.de/myaudi erforderlich.
- ³⁶ Bitte beachten Sie: Die Systeme arbeiten nur innerhalb von Systemgrenzen und unterstützen den Fahrer. Die Verantwortlichkeit und notwendige Aufmerksamkeit im Straßenverkehr verbleiben beim Fahrer.
- ³⁷ Gilt nur für werksseitig verbaute Anhängervorrichtung.
- ³⁸ Eingetragene Marke des Verbandes der Automobilindustrie e. V. (VDA).
- ³⁹ Die Ladeleistung ist abhängig von der Art des verwendeten Netzanschlusses, der landesspezifischen Spannung und der Anzahl zur Verfügung stehender Phasen des Stromnetzes und der kundenspezifischen Hausinstallation. Sie kann daher individuell geringer ausfallen. Das Netzanschlusskabel mit Industriestecker und die Bedieneinheit des Ladesystems sind aufeinander abgestimmt. Ein nachträglicher Wechsel des Netzanschlusskabels auf einen anderen Steckertyp kann die verfügbare Ladeleistung des Gesamtsystems reduzieren.
- ⁴⁰ Aktivierung mit „Hey Audi“ ist erst ab einem Produktionsdatum nach voraussichtlich KW 30/20 verfügbar.
- ⁴¹ Nur in Verbindung mit dem optionalen Audi connect Schlüssel.
- ⁴² Die aktuelle Kompatibilität des iOS-/Android-Betriebssystems finden Sie in der Beschreibung der myAudi App im jeweiligen App Store. Vorherige Registrierung unter www.audi.de/myaudi erforderlich. Aktive WLAN-Verbindung zwischen Smartphone und Audi MMI für Online-Media-Streaming notwendig. Je nach Modell und Ausstattung kann die Verfügbarkeit der Dienste variieren. Voraussetzung für die Nutzung einiger Dienste ist Audi connect. Nähere Informationen zu myAudi erhalten Sie unter www.audi.de/myaudi, zu Audi connect unter www.audi.de/connect.
- ⁴³ Das nutzbare Gepäckraumvolumen kann durch Sonderausstattungen eingeschränkt sein.
- ⁴⁴ Der angegebene Wert wurde nach dem vorgeschriebenen Messverfahren (UN-R 85 in der gegenwärtig geltenden Fassung) ermittelt.
- ⁴⁵ Fahrzeugleergewicht mit Fahrer (75 kg) und Kraftstoffbehälter zu 90 % gefüllt, ermittelt nach der VO (EU) 1230/2012 in der gegenwärtig geltenden Fassung. Durch Sonderausstattungen können sich das Leergewicht und der Luftwiderstands-

beiwert des Fahrzeugs erhöhen, wodurch die mögliche Nutzlast bzw. Höchstgeschwindigkeit entsprechend verringert wird.

⁴⁶Mit zunehmender Höhe verringert sich zwangsläufig die Motorleistung. Ab 1.000 m über Meereshöhe und je weitere 1.000 m sind jeweils 10 % vom Gesamtgewicht (zul. Anhängelast + zul. Gesamtgewicht des Zugfahrzeugs) abzuziehen. Gültiger Wert Anhängelast bei werkseitig verbauter Anhängervorrichtung. Bei gewerblicher Nutzung des Fahrzeugs mit Anhängervorrichtung benötigen Sie unter bestimmten Voraussetzungen ein EG-Kontrollgerät.

⁴⁷Nachfüllen des separaten AdBlue-Tanks gemäß Hinweisanzeige im Display des Kombiinstrumentes. Es wird empfohlen, den AdBlue-Tank beim Audi Partner nachfüllen zu lassen. AdBlue ist eine eingetragene Marke des Verbandes der Automobilindustrie e. V. (VDA).

⁴⁸Abgeregelt.

⁴⁹Die angegebenen Verbrauchs- und Emissionswerte wurden nach den gesetzlich vorgeschriebenen Messverfahren ermittelt. Seit dem 1. September 2017 werden bestimmte Neuwagen bereits nach dem weltweit harmonisierten Prüfverfahren für Personenwagen und leichte Nutzfahrzeuge (Worldwide Harmonized Light Vehicles Test Procedure, WLTP), einem realistischeren Prüfverfahren zur Messung des Kraftstoffverbrauchs und der CO₂-Emissionen, typgenehmigt. Seit dem 1. September 2018 ersetzt der WLTP schrittweise den neuen europäischen Fahrzyklus (NEFZ). Wegen der realistischeren Prüfbedingungen sind die nach dem WLTP gemessenen Kraftstoffverbrauchs- und CO₂-Emissionswerte in vielen Fällen höher als die nach dem NEFZ gemessenen. Dadurch können sich seit dem 1. September 2018 bei der Fahrzeugbesteuerung entsprechende Änderungen ergeben. Weitere Informationen zu den Unterschieden zwischen WLTP und NEFZ finden Sie unter www.audi.de/wltp.

Aktuell sind noch die NEFZ-Werte verpflichtend zu kommunizieren. Soweit es sich um Neuwagen handelt, die nach WLTP typgenehmigt sind, werden die NEFZ-Werte von den WLTP-Werten abgeleitet. Die zusätzliche Angabe der WLTP-Werte kann bis zu deren verpflichtender Verwendung freiwillig erfolgen. Soweit die NEFZ-Werte als Spannen angegeben werden, beziehen sie sich nicht auf ein einzelnes, individuelles Fahrzeug und sind nicht Bestandteil des Angebotes. Sie dienen allein Vergleichszwecken zwischen den verschiedenen Fahrzeugtypen. Zusatzausstattungen und Zubehör (Anbauteile, Reifenformat usw.) können relevante Fahrzeugparameter wie z. B. Gewicht, Rollwiderstand und Aerodynamik verändern und neben Witterungs- und Verkehrsbedingungen sowie dem individuellen Fahrverhalten den Kraftstoffverbrauch, den Stromverbrauch, die CO₂-Emissionen und die Fahrleistungswerte eines Fahrzeugs beeinflussen. Weitere Informationen zum offiziellen Kraftstoffverbrauch und den offiziellen spezifischen CO₂-Emissionen neuer Personenkraftwagen können dem „Leitfaden über den Kraftstoffverbrauch, die CO₂-Emissionen und den Stromverbrauch neuer Personenkraftwagen“ entnommen werden, der an allen Verkaufsstellen und bei der DAT Deutsche Automobil Treuhand GmbH, Hellmuth-Hirth-Str. 1, D-73760 Ostfildern oder unter www.dat.de unentgeltlich erhältlich ist.

⁵⁰Die Verwendung von Diesel schwefelfrei nach DIN EN 590 wird empfohlen. Wenn nicht verfügbar: Diesel nach DIN EN 590.

⁵¹Die Verwendung von unverbleitem Kraftstoff Super schwefelfrei ROZ 95 nach DIN EN 228 wird empfohlen. Wenn nicht verfügbar: unverbleiter Kraftstoff Normal schwefelfrei ROZ 91 nach DIN EN 228 mit geringer Leistungsminderung. Kraftstoffqualität bleifrei ROZ 95 mit einem maximalen Ethanolanteil von 10 % (E10) ist grundsätzlich verwendbar. Die Angaben zum Verbrauch beziehen sich auf den Betrieb mit Kraftstoff ROZ 95 nach 692/2008/EG.

⁵²Die Verwendung von unverbleitem Kraftstoff SuperPlus schwefelfrei ROZ 98 nach DIN EN 228 wird empfohlen. Wenn nicht verfügbar: unverbleiter Kraftstoff Super schwefelfrei ROZ 95 nach DIN EN 228 mit geringer Leistungsminderung.

Kraftstoffqualität bleifrei ROZ 95 mit einem maximalen Ethanolanteil von 10 % (E10) ist grundsätzlich verwendbar. Die Angaben zum Verbrauch beziehen sich auf den Betrieb mit Kraftstoff ROZ 95 nach 692/2008/EG.

Hinweis: Sonderausstattung ersetzt in der Regel die entsprechende Serienausstattung.

Klassifizierung von Reifenparametern

In der Tabelle finden Sie die Spannen der Kraftstoffeffizienzklasse, der Nasshaftungsklasse und der Klasse des externen Rollgeräusches zu den unterschiedlichen Reifengrößen des Audi A8, Audi A8 L und Audi S8.

Erläuterungen



Kraftstoffeffizienz

Die Kraftstoffeffizienzklasse der Reifen variiert in Abhängigkeit vom Rollwiderstand zwischen den folgenden Abstufungen:

- ▶ A sind die effizientesten Reifen und sparen Kraftstoff.
- ▶ E sind die am wenigsten effizienten Reifen und verbrauchen am meisten Kraftstoff.



Nasshaftung

Die Nasshaftungsklasse informiert über die Bremseigenschaften bei nassen Witterungsbedingungen und reicht von:

- ▶ A (größte Sicherheit) bis
- ▶ E (geringste Sicherheit).

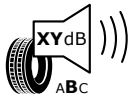

Rollgeräusch

Das Rollgeräusch der Reifen bzw. der Außengeräuschpegel wird in Dezibel (dB) gemessen und anstelle von XY mit einer Zahl angegeben. Zusätzlich wird das Rollgeräusch dreistufig in A, B und C eingeteilt.



Schneegriffigkeit

Mit diesem Zeichen gekennzeichnete Reifen sind für die Nutzung bei extremen Schneeverhältnissen geeignet.



Eisgriffigkeit

Mit diesem Zeichen gekennzeichnete Reifen sind für Straßenoberflächen mit Eisschicht oder fester Schneedecke ausgelegt.

Eisreifen sind für Straßenoberflächen mit Eisschicht oder fester Schneedecke ausgelegt und sollten nur bei sehr schwierigen Witterungsverhältnissen (z. B. niedrigen Temperaturen) zum Einsatz kommen. Der Einsatz von Eisreifen bei weniger schwierigen Witterungsverhältnissen (z. B. Nässe oder wärmeren Temperaturen) kann, insbesondere im Hinblick auf Nasshaftung, Handhabung und Verschleiß, zu einer suboptimalen Leistung führen.

Weitere Hinweise:

Der Kraftstoffverbrauch kann durch umweltschonende Fahrweise erheblich reduziert werden. Zur Verbesserung der Kraftstoffeffizienz und der Nasshaftung ist der Reifendruck regelmäßig zu prüfen. Die Anhaltewege müssen immer beachtet werden.

Weitere Informationen finden Sie unter:

<https://www.audi.de/de/brand/de/neuwagen/eu-reifenlabel.html>

	Reifengröße	Kraftstoffeffizienzklasse	Nasshaftungsklasse	Klasse des externen Rollgeräusches in dB		Schneegriffigkeit	Eisgriffigkeit
Sommerreifen	235/55 R 18	B	B-A	71-69	B-A	nein	nein
	255/45 R 19	C-B	A	71-68	B-A	nein	nein
	265/40 R 20	C	B-A	72-70	B-A	nein	nein
	265/35 R 21	C	B-A	72-70	B	nein	nein
Winterreifen	235/55 R 18	C	B	72-70	B	ja	ja/nein
	235/50 R 19	C	C-B	72-68	B-A	ja	nein
	265/40 R 20	D-C	B-A	73-70	B-A	ja	ja/nein

Hinweise:

Die gezielte Bestellung eines bestimmten Reifenfabrikats ist aus logistischen und produktionstechnischen Gründen nicht möglich.

Nähere Details zu den Reifenparametern erhalten Sie bei Ihrem Audi Partner.

Konfiguration der abgebildeten Fahrzeuge



Audi A8: Seiten 4/5, 7, 32/33, 52

- ▶ Lackierung: Vesuvgrau Metallic (F4)
- ▶ Leichtmetallräder Audi Sport (20-Zoll) im 5-Arm-Turbinen-Design in Magnesiumoptik, glanzgedreht (U22)
- ▶ Technologie-Paket better vision inkl. Matrix LED-Scheinwerfer mit Audi Laserlicht und OLED-Heckleuchten



Audi A8: Seiten 6, 54

- ▶ Lackierung: Vesuvgrau Metallic (F4)
- ▶ Leichtmetallräder (20 Zoll) im 10-Parallelspeichen-Design, kontrastgrau, teilpoliert (CJ4)
- ▶ Chrom-Exterieurpaket (2K9)
- ▶ Panorama-Glasdach (1-teilig) (3FB)



Audi A8: Seiten 8-11, 60/61

- ▶ Komfort-Individualkontursitz-Paket (PS9) in Leder Valcona sarderbraun (WM)
- ▶ Obere Dekoreinlagen Holz Eukalyptus graubraun naturell (7TE); untere Dekoreinlagen Feinlack graphitgrau (Serie A8/A8 L)
- ▶ Erweitertes Lederpaket (7HC)
- ▶ Ambiente-Lichtpaket plus (QQ2)
- ▶ Bang & Olufsen Advanced Sound System mit 3D-Klang (8RF)
- ▶ Bedientasten schwarz glänzend mit haptischem Feedback mit erweiterter Aluminiumoptik (GS5)



Konfiguration der abgebildeten Fahrzeuge



Audi A8: Seite 64

- ▶ Audi design selection pastellsilber (PET)
- ▶ Komfort-Individualkontursitz-Paket in Sportoptik (PS2, Teil des Pakets PET) in Leder Valcona pastellsilber mit Kontrastnähten und Biese in Granitgrau
- ▶ Obere Dekoreinlage in Klavierlack schwarz (STL, Teil des Pakets PET)
- ▶ Dachhimmel in Alcantara pastellsilber (Teil des Pakets PET)



Audi A8 L: Seiten 12/13

- ▶ Lackierung: Terragrau Metallic (Z8)
- ▶ Leichtmetallräder (20 Zoll) im 10-Speichen-Y-Design (CP5)
- ▶ Panorama-Glasdach (2-teilig) (3FU)
- ▶ Chrom-Exterieurpaket (2K9)



Audi A8 L 60 TFSI e: Seiten 14–19, 109

- ▶ Lackierung: Florettsilber Metallic (L5)
- ▶ Leichtmetallräder (19 Zoll) im 5-Arm-Turbinen-Design, kontrastgrau teilpoliert (Serie)
- ▶ Chrom-Exterieurpaket mit PHEV-spezifischer Lichtsignatur des Tagfahrlichts (Serie)

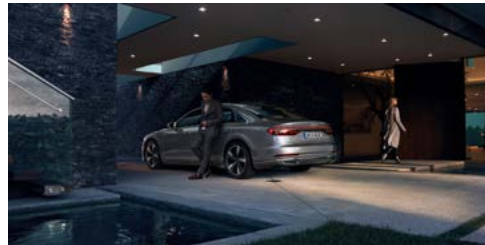



Audi S8: Seiten 20–23, 26/27

- ▶ Lackierung: Navarrablau Metallic (2D)
- ▶ Leichtmetallräder (21 Zoll) im 5-Doppelspeichen-Stern-Design (S-Design) (F11)
- ▶ Technologie-Paket better vision inkl. Matrix LED-Scheinwerfer mit Audi Laserlicht und OLED-Heckleuchten (WDC)
- ▶ Privacy-Verglasung (Scheiben abgedunkelt) (QL5)
- ▶ Bremsättel rot lackiert (PC2)



Audi S8: Seiten 24/25

- ▶ Komfort-Individualkontursitz-Paket in Sportoptik (Serie)
- ▶ Sportpaket advanced metropolgrau (WLE)
- ▶ Obere Dekorleiste und Wählhebelknopf in Carbon Vector (Serie)
- ▶ Alcantara-Paket mit schwarzem Dachhimmel (PL4)
- ▶ Volllederpaket (7HD)
- ▶ Bang & Olufsen Advanced Sound System mit 3D-Klang (8RF)

Audi Vorsprung durch Technik

AUDI AG
85045 Ingolstadt
www.audi.de
Stand: 04. August 2021

Printed in Germany
133/1155 82.00

Die Angaben zu Preisen, Lieferumfang, Kraftstoff-/Stromverbrauch, CO₂-Emissionen, Leistung und zu sonstigen technischen Daten entsprechen den zum Zeitpunkt der Drucklegung vorhandenen Kenntnissen. Irrtümer, Druckfehler und Änderungen bleiben vorbehalten. Der jeweils aktuelle Datenstand kann unter www.audi.de abgerufen werden. Nachdruck, auch auszugsweise, nur mit schriftlicher Genehmigung der AUDI AG.

Alle Angaben basieren auf den Merkmalen des deutschen Marktes. Marktindividuell kann es zu Abweichungen kommen.

Das Papier dieses Katalogs wurde aus chlorfrei gebleichtem Zellstoff hergestellt.